

**エルゴベビー・ベビーキャリア
OMNI Breeze / OMNI Dream
取扱説明書**

ご使用前に、この取扱説明書を
よくお読みのうえ、正しく安全にお使いください。

はじめに

ご使用前に、この取扱説明書をよくお読みのうえ、正しく安全にお使いください。
お読みになった後は、必要に応じてすぐに取り出せる場所に保管してください。

この取扱説明書の対象となる製品

エルゴベビー・ベビーキャリアOMNI Breeze / OMNI Dream

以後、ベビーキャリアと表記します。

エルゴベビー保証カード

日本正規品のエルゴベビー製品は、取扱説明書の保証規定に基づき、日本国内にて1年間の製品保証をいたします。下記のURL、または右側の二次元コードからユーザー登録をお願いします。

1年間の保証期間中にユーザー登録をしていただくことで保証期間が2年間に延長されます。

保証カードは大切に保管してください。

保証カードの表面右上にホログラムの無いものは無効です。

www.ergobaby.jp/users/



保証カード



ユーザー登録

同梱品を確認する

以下の同梱品が揃っていることをご確認ください。

万一、不足や不良がありましたら、お手数ですが、裏表紙に記載のお客さま相談室、またはお買い求めいただいた販売店までご連絡ください。

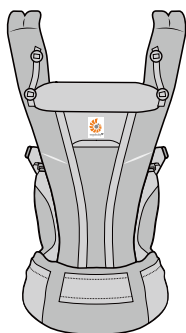

ベビーキャリア



ポーチ

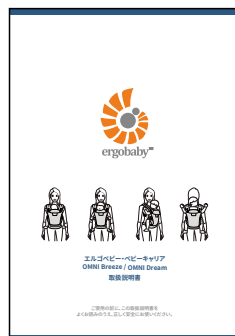

取扱説明書
(本書)



保証カード

もくじ

お使いいただく前に

安全上のご注意 P.03

SGマークの被害者救済制度 P.06

各部の調整

各部の名称 P.07

ベビーキャリアのサイズ調整 P.08

装着方法と調整

装着後のチェックと調整 P.11

ウエストベルトの装着 P.13

肩ストラップのバックルを留める・はずす P.14

おしゃぶり用ループを使う P.14

対面抱き

パラレル装着P.15

前向き抱き

パラレル装着P.19

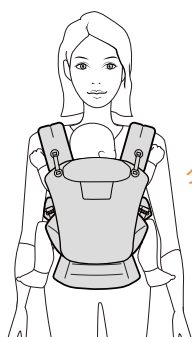

クロス装着P.17

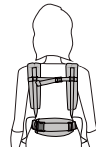
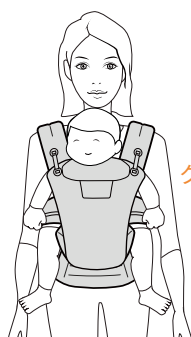

クロス装着P.21



腰抱き P.23

おんぶ P.25

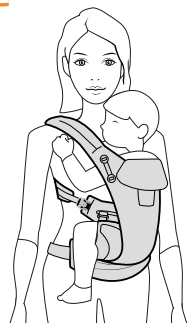

各種使い方
動画はこちら



その他

フードの使用方法 P.28

各部のお手入れ P.29

問い合わせ先 P.29

品質・保証規定 P.30

安全上のご注意

- ご使用前にこの「安全上のご注意」をよくお読みのうえ、正しくお使いください。
- 本取扱説明書をお読みになった後は、必要なときにすぐに取り出せる場所に大切に保管してください。
- 本製品を第三者に譲渡する場合は、取扱説明書も一緒に譲渡してください。

本取扱説明書では、製品を安全にお使いいただくための注意事項を、危険の大きさの程度に応じて、次のように分類して表示しています。内容をよく理解してから本文をお読みください。



警告

注意事項を守らないと「**死亡や重傷を負うおそれがある内容**」です。



注意

注意事項を守らないと「**軽傷を負うおそれがある内容**」です。

使用条件に関する注意事項



警告

- 窒息の危険性が最も高いのは早産児、呼吸器官に問題のある乳幼児、生後4カ月未満の乳児です。製品を使用する前に医療専門家からのアドバイスを受けてください。
- ベビーキャリアには次のようなお子さまを乗せないでください。
 - ・ 体重3.2kg未満のお子さま、もしくは20.4kg以上のお子さま
 - ・ 身長50.8cm未満のお子さま
 - ・ 月齢48カ月以上のお子さま



注意

- 使用者は、ご自身の健康状態や体力を確認のうえ、本製品を使用してください。使用中にお子さまの荷重によって、使用者がバランスを崩すような場合は、使用しないでください。
- 健康状態や体力には個人差がありますが、一般的には健康な状態で荷物を背負える重量は、体重の20%までと言われています。使用者は健康状態や体力を改めて確認のうえ、本製品を安全且つ快適に使用してください。
- 使用者が、次のようなときは、使用しないでください。
 - ・ 飲酒・服薬時
 - ・ 平衡感覚に問題があるとき
 - ・ 体調がすぐれないとき
- 本製品を長時間連続で使用しないでください。装着状況を確認する必要があるため、2時間以下を目安に使用してください。

使用前の注意事項



警告

- ベビーキャリアの使用方法を十分に理解・練習し、正しく安全に使用できるようになるまでは、使用しないでください。
- 本製品は、乳幼児を抱っこやおんぶをするための1人用ベビーキャリアです。2人以上乗せたり、荷物を載せて運ぶなど他の用途に使用しないでください。
- 使用前に、本製品が正しく使用できるかについて、以下の項目を点検してください。問題箇所を発見した場合は、ただちに使用を中止してください。
 - ・ 各部のバックルやスナップ、シートアジャスタータブ、ボタンが確実に留められること
 - ・ 各部のバックルやスナップ、ボタン、スライダーに破損等がないこと
 - ・ ストラップや生地、着脱テープに破れ、ほつれ、キズがないこと
 - ・ 各部のベルトやストラップが使用中に自然に緩まないこと

使用時の注意事項

▲警告

- 使用中は、常にお子さまの様子に注意し、異常が見られたときには、すぐに使用を中止してください。特に「おんぶ」の場合は目が届きにくいので注意してください。
- 使用中は、次のようなことをしないでください。
 - ・ 走る、飛び跳ねる など
 - ・ スポーツ
 - ・ 飛行機、自動車、タクシー、バイク、自転車等に乗る、運転する
 - ・ 掃除する、料理する、食事する など
- お子さまがベビーキャリアの中で正しい位置や姿勢になっていることを確認してください。
- 取扱説明書に記載されている以外の抱き方をしないでください。
- フードでお子さまの体を支えないでください。特に首すわり前のお子さまの首を支えることはしないでください。
- フードを使用する際は、常にお子さまの様子が確認できるよう隙間を確保してください。
- 各部のバックルやシートアジャスタータブ、ボタン、スライダーが正しく留められていることを確認してください。衣服を挟み込んだ状態や、無理に押し込んだ状態で使用しないでください。
- 各部のベルトやストラップ、シートアジャスタータブ、ボタン、スライダーを正しく調節し、使用してください。
- お子さまを乗せたままウエストベルトをはずしたり、シートアジャスタータブを変更しないでください。
- 安全用ゴムループを必ず使用してください。
- おしゃぶり用ループを正しく使用してください。
 - ・ おしゃぶりホルダーを取り付ける以外に使用しないでください。
 - ・ ストラップを連結するなどして、お子さまの首にからむおそれのある長さのおしゃぶりホルダーを取り付けしないでください。
 - ・ お子さまが飲み込むおそれのある小さなものや重量のあるおもちゃ(特に、おしゃぶり用ループから容易に取りはずせてしまうもの)などを取り付けしないでください。

気道がふさがり窒息するおそれがあります

- お子さまの顎が胸につかないように注意してください。お子さまの顎の下と胸の間には最低でも指2本分の間隔が必要です。
- お子さまの腹部と使用者の間に手のひら1枚分の間隔をとるように、肩ストラップの長さを調整してください。
- 生後4カ月、または首が完全にすわるまでは、お子さまと使用者の体が密着しすぎないように注意してください。お子さまと使用者の間隔を空けることで、お子さまへの圧迫を避けるとともに、背中 of 快適なカーブおよび開脚の姿勢が維持できます。
- お子さまの顔の周りに十分な空間があり、頭部が動く程度に、肩ストラップの長さを調整してください。
- 授乳は安全な場所に座った状態で行ってください。授乳後30分位はおなかを圧迫することがあり、消化吸収を助けるため、本製品を使用しないでください。授乳後は必ずベビーキャリアをはずしてください。

開口部から落下するおそれがあります

- 大きく前にかがまないでください。かがむ際には腰を折らず、膝を曲げてお子さまの頭が下向きにならないようにしてください。特に「おんぶ」の場合には注意してください。
- からだを傾ける際には、開口部から落下しないように手でお子さまをしっかり支えてください。



乗せ降ろしの際に落下するおそれがあります

- お子さまを乗せるとき、降ろすときは、以下の方法でおこなってください。特に「おんぶ」の場合には注意してください。
 - ・ お子さまをしっかりと支えてください。
 - ・ 使用者はひざをつくなど低い姿勢でおこなってください。
 - ・ 安全な場所でおこなってください。
- 使用に慣れるまでは、周囲に危険な物が無いベッドなどの柔らかい場所で、他の方に手伝っていただき装着してください。
- お子さまを乗せたまま抱き方を変えないでください。

【対面抱き】

- 「対面抱き」で使用する際は、お子さまの頭で使用者の前方、特に足下の視界が妨げられるおそれがあります。特に歩行時は注意してください。

【前向き抱き】

- 首が完全にすわるまでは、「前向き抱き」をしないでください。
- 「前向き抱き」では、フードを使用しないでください。
- 「前向き抱き」では、ヘッド&ネックサポートを外側に折りたたんで使用してください。
- お子さまが眠っているときは、「前向き抱き」をしないでください。
- ベビーキャリアでお子さまの顔が隠れる場合は、「前向き抱き」をしないでください。

【腰抱き】

- 首が完全にすわるまでは、「腰抱き」をしないでください。
- 「腰抱き」では、フードを使用しないでください。

【おんぶ】

- 首が完全にすわるまでは、「おんぶ」をしないでください。
- 「おんぶ」では、外を向かせた状態で使用しないでください。

▲注意

- お子さまを乗せているときは、常に周りの状況に注意し、お子さまが周りの物にぶつからないように注意してください。特に「おんぶ」の場合は目が届きにくいので注意してください。
- 使用中にお子さまの脚が圧迫されたり、締め付けられないように注意してください。
- お子さまが本製品の中で動くことで、使用者がバランスを崩すおそれがあります。使用中は、お子さまの位置や姿勢の調整がおこなえるよう、常に両手が使えるようにしてください。
- フードを使用しないときは、フードポケットに収納してください。フードポケットにはフード以外のものを収納しないでください。
- ベビーキャリアを使用していて肩や背中、首に痛みなどの問題が生じた際には直ちに使用を中止して専門医に相談してください。
- バックルを留める際およびファスナーを開閉する際は、手指を挟まないように注意してください。
- バックルの隙間に、お子さまやご兄弟などが手指を挟まないように注意してください。
- バックルを無理に留めたり、はずそうとしないでください。手指にケガをしたり、バックルが破損するおそれがあります。
- 着脱テープが衣服等に貼りつかないように注意してください。
- まとめゴムを使用してください。
- 使用中の摩擦、汗等により、衣服に色移りするおそれがありますので注意してください。

メンテナンス・保管に関する注意事項

▲警告

- 改造や不当な修理はしないでください。製品に不具合等がございました際は、日本正規総代理店 株式会社ダッドウェイにお問い合わせください。
 - ・ ストラップの先端の返し縫い部をほどこいたり、切り落とさないでください。

- ・ 部品、アクセサリは、ベビーキャリア専用設計されたもの以外は使用しないでください。
- 有機溶剤、酸・アルカリ、熱湯、アルコール等で洗浄しないでください。製品が劣化し、思わぬ事故が発生するおそれがあります。
- 本製品をお子さまの手の届く場所に放置、保管しないでください。
- 本製品を火気に近づけたり、屋外や直射日光のあたる場所に放置、保管しないでください。

▲注意

- 本製品を使用しない際は、バックルの凹凸を確実に差し込んでください。手指にケガをしたり、隙間に指が入って抜けなくなるおそれがあります。
- 他の洗濯物と一緒に洗わないでください。色移りするおそれがあります。
- 湿った状態、水につけた状態で長時間放置しないでください。

SGマークの被害者救済制度



SGマーク付き製品の欠陥により、人身被害が生じたと認められる場合、製品安全協会が事故原因、被害の程度などに応じて、賠償措置を実施する制度です。抱っこひもの場合は、お買い上げ日より3年以内が有効期間となります。

● 賠償についてのご注意

認定された製品そのものが故障したとしても、その品質について保証するものではありません。あくまでも傷害などの身体的な損害(人的損害)について賠償する制度です。

- 製品の欠陥により事故が起きた場合
損害を被った消費者(お子さまなどの場合は、保護者)が、事故発生日から60日以内に右記までご連絡願います。

一般財団法人 製品安全協会
東京都台東区竜泉2丁目20番2号
ミサワホームズ三ノ輪2階
TEL. (03) 5808-3300

● 事故の届け出に必要な項目

① 事故の原因となった製品現品

- ・ 製品名称、ロットNo.
- ・ 購入先、購入年月日

② 事故発生の状況

- ・ 事故発生年月日
- ・ 事故発生場所
- ・ 事故発生状況

③ 被害の状況

- ・ 被害者の氏名、年齢、性別、住所
- ・ 被害の状況

本製品のSGマーク制度の適用対象月齢は以下のとおりです。

- 対面抱き
生後1カ月から24カ月(体重13kg)まで
- 前向き抱き
首がすわった5カ月から24カ月(体重13kg)まで
- 腰抱き
6カ月から36カ月(体重15kg)まで
- おんぶ
6カ月から36カ月(体重15kg)まで

各部の名称

各部の調整

ベビーキャリア本体

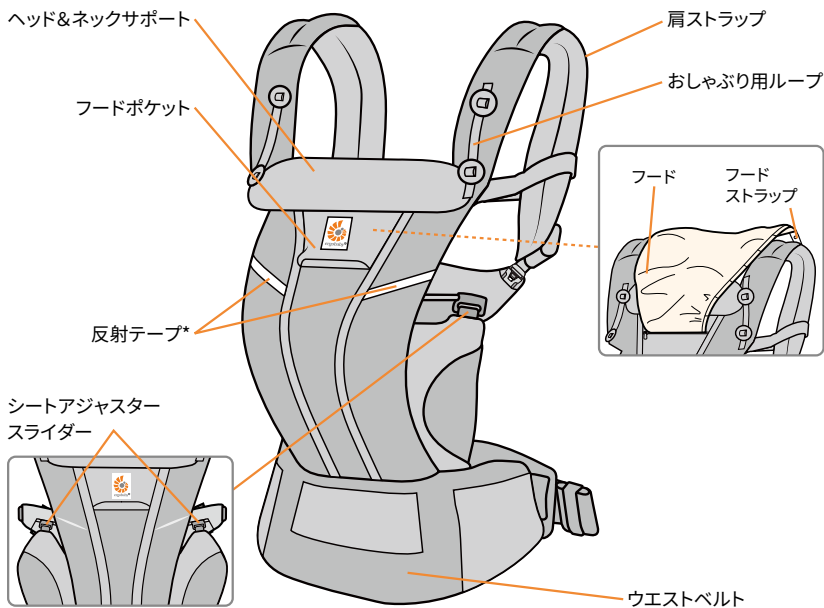

ベビーキャリア本体 (背面)

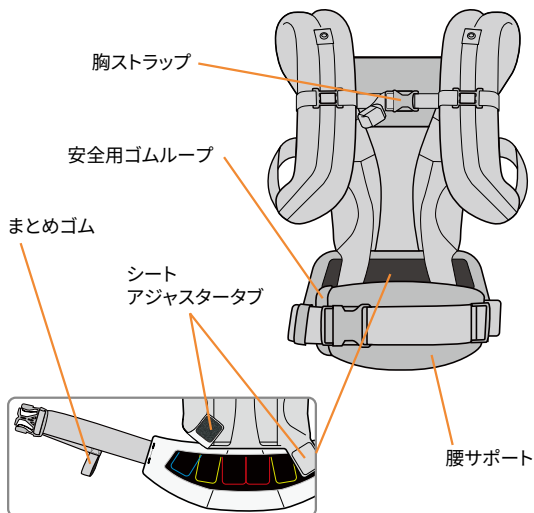

ポーチ



*OMNI Breeze のみ

ベビーキャリアのサイズ調整

シートアジャスタータブ

お子さまの身長に合わせてシートを調整します。

ウエストベルトのカラーガイドに従って、左右のシートアジャスタータブを確実に留めてください。

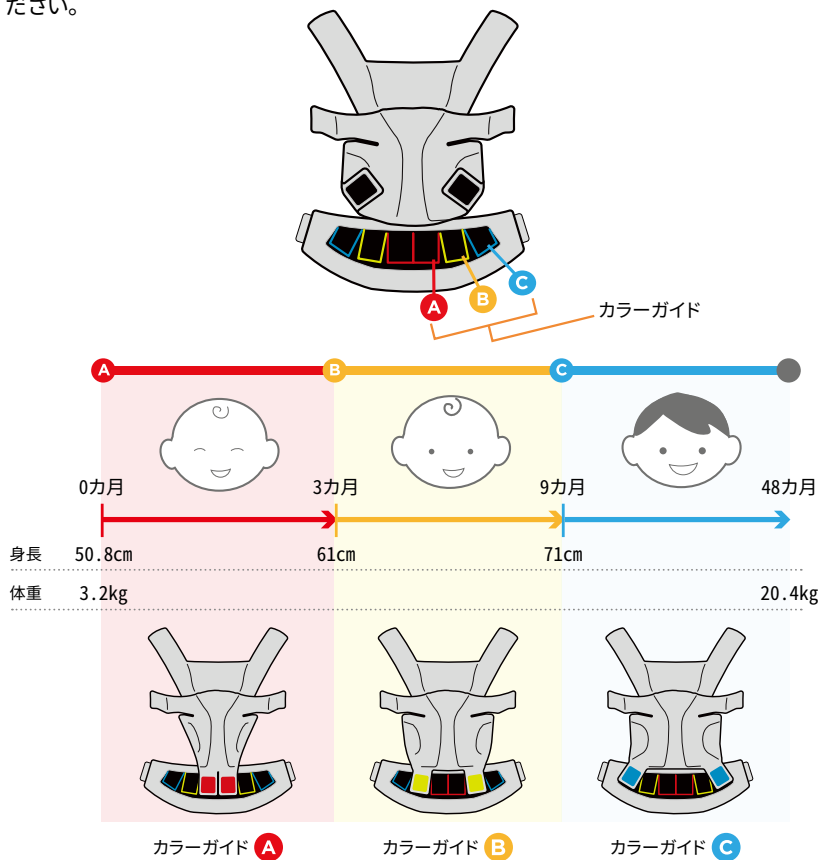

各部の調整

POINT

左右のシートアジャスタータブは、必ず同じ色のカラーガイドに留めてください。

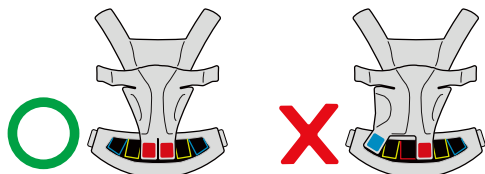

シートアジャスタースライダー

抱き方に合わせてシートを調整します。

シートアジャスタースライダーを確実に留めてください。

前向き抱き

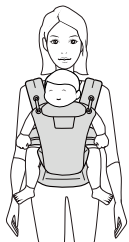

対面抱き

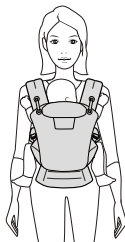

腰抱き



おんぶ

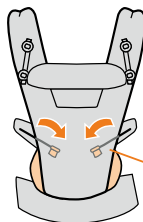

シートアジャスターを
内側に留めてください

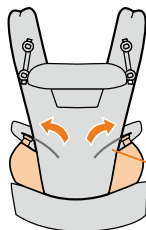

シートアジャスターを
外側に留めてください

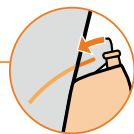
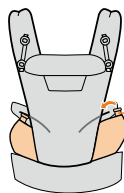

- シートアジャスターを動かす際は、アジャスター部分を持って動かしてください。
- スライダーレールの端にあるストッパー部分を押さえたまま、シートアジャスターを動かさないでください。
- 本体を折り曲げた状態でシートアジャスターを動かさないでください。
- シートアジャスタースライダーは大きな力が加わった際、稀にはずれる場合がありますが、スライダーレールの端より再度取り付けることができます。

ヘッド&ネックサポート

月齢と状態に応じてヘッド&ネックサポートを調整します。



警告

「前向き抱き」ではヘッド&ネックサポートを外側に折りたたんで使用してください。



0~6週

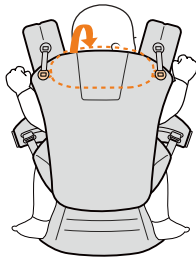

内側に折り込み
下のボタンに留めます



7週以降

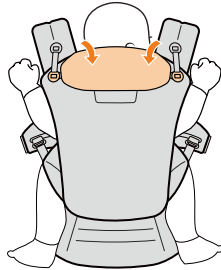

外側に折りたたんで
下のボタンに留めます



睡眠時

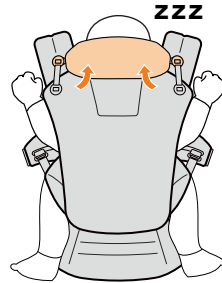

立ち上げて
上のボタンに留めます

装着後のチェックと調整

脚の姿勢

お子さまの股関節が開き、膝がおしりよりも上がったM字型の姿勢（自然な“すわり姿勢”）になるようにします。

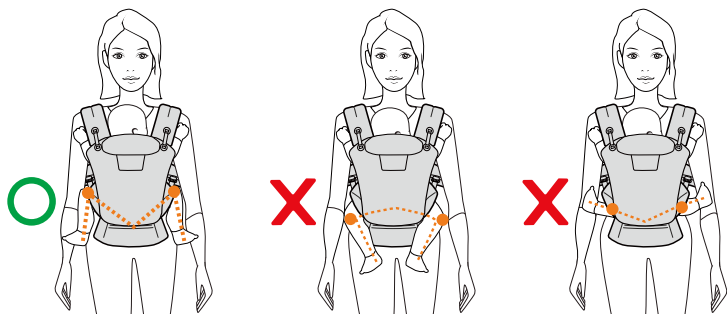

M字型

太ももが支えられていない

膝が曲がっていない

- ▶ おしりから膝裏までを支える幅にシートアジャスタータブを調整する。
- ▶ ベビーキャリアの両わきから手を入れ、お子さまがベビーキャリアの底面に深く座る姿勢になるように整える。

背中姿勢

お子さまの背中が大きなC字（アーチ）型を描くようにします。

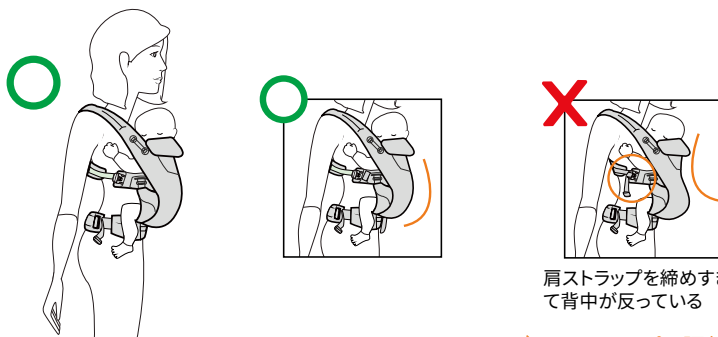

肩ストラップを締めすぎて背中が反っている

- ▶ 肩ストラップを調整する。

お子さまとの間隔

お子さまの顎と胸が着く姿勢にならないよう、顎の下と胸の間には最低でも指2本分の間隔を確保します。

密着しすぎること、お子さまの動きを妨げ腕や脚を圧迫する場合があります。お子さまの腹部と使用者の間に手のひら1枚分の間隔を確保します。



抱く高さ

使用者が首を前方に曲げた際に、使用者の顎がお子さまの頭に届く高さに装着します。

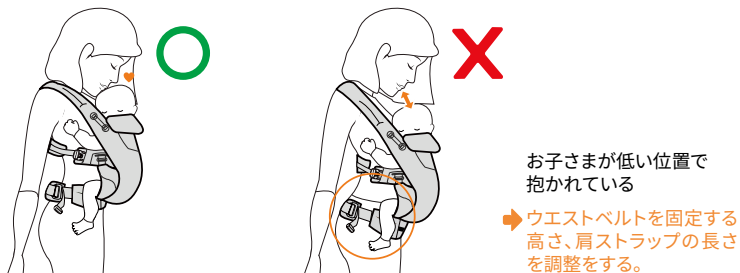

首すわり前のお子さまの場合

首が完全にすわるまでは、ヘッド&ネックサポートで頭部を支えて使用します。

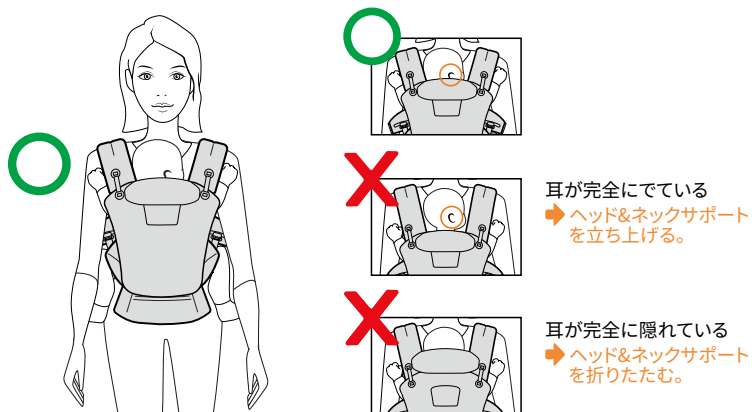

ウエストベルトの装着

1

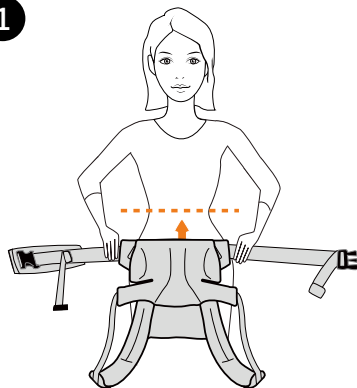

ストラップやベルトの長さを調節し、ウエストベルトをウエストに当てます。

2

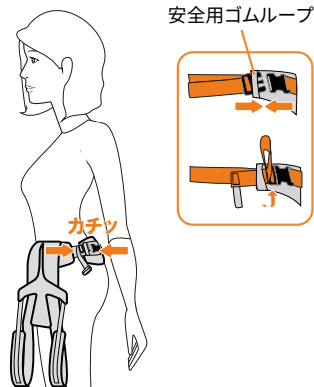

バックルを安全用ゴムループに通してから留めます。ストラップのあまりを安全用ゴムループの外に出します。

3

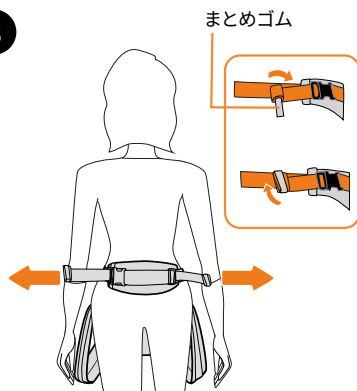

ウエストベルト(腰サポート)が、左右均等になるように調節し、ベルトのあまりを、まとめゴムでまとめます。

肩ストラップのバックルを留める・はずす

肩ストラップのバックルを留める

「カチッ」と音がするまで肩ストラップのバックルを留めます。

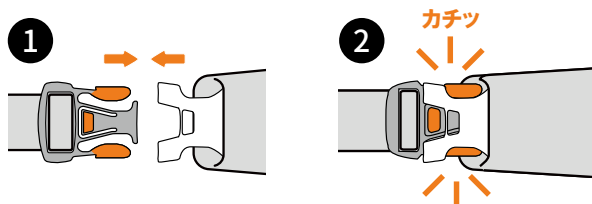

肩ストラップのバックルをはずす

①と②を押しした状態で、肩ストラップのバックルをはずします。

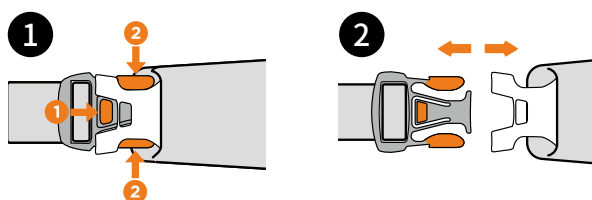

おしゃぶり用ループを使う

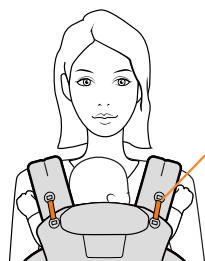

おしゃぶり用ループ

おしゃぶり用ループにおしゃぶりホルダーを取り付けることができます。



警告

おしゃぶり用ループは、おしゃぶりホルダーを取り付ける以外に使用しないでください。

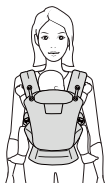

対面抱き(平行装着)

0カ月～



生後0カ月(体重3.2kg)から48カ月(体重20.4kg)まで
新生児0カ月から1カ月まで、24カ月以上はSGマークの適用対象外です。

- お子さまと使用者が向かい合い、肩ストラップを背中中でクロスさせずに装着する方法が「対面抱き(平行装着)」です。



警告

装着中は必ず、お子さまをしっかり支えてください。

1

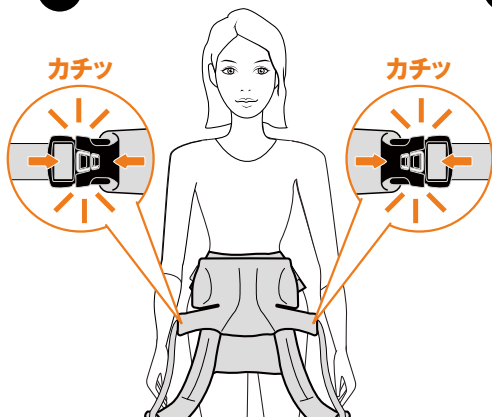

肩ストラップのバックルが留まっていることを確認します。

2

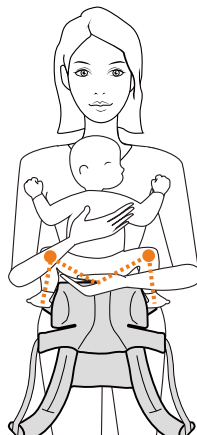

お子さまを正面の高い位置で抱き、M字型の脚の姿勢になるよう支えます。

3

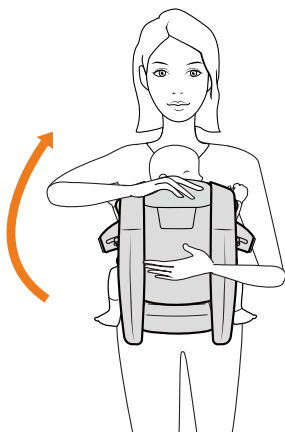

ヘッド&ネックサポート部分を持ち上げ、お子さまの体にフィットさせながら、背中にかぶせます。

4

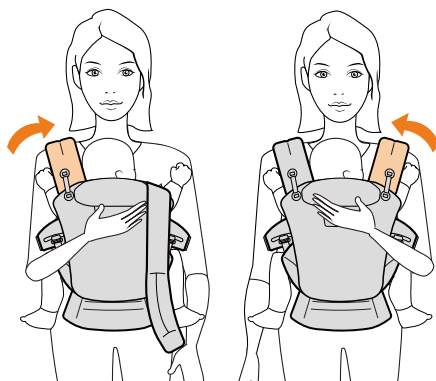

左右の肩ストラップを肩にかけます。

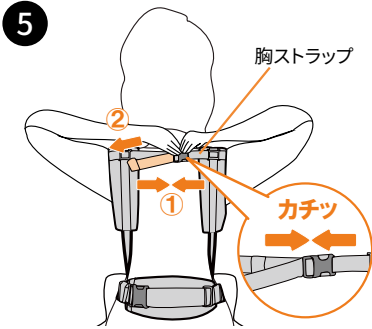

首の後ろに手をまわし、胸ストラップのバックルを留め、長さを調節します。

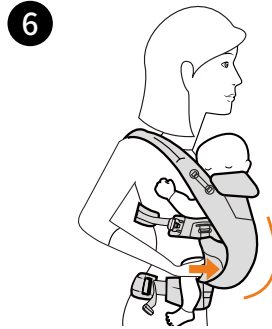

背中が大きなC字(アーチ)型、脚がM字型になるようにお子さまの姿勢を調節します。

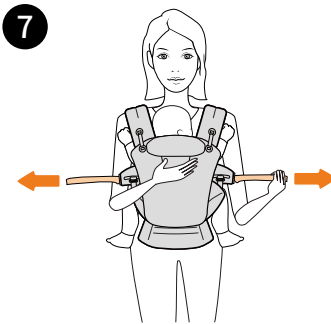

各部のストラップ、ベルトにゆるみがないよう調節します。

- お子さまを降ろす際は、抱くときと逆の手順でおこなってください。
- 姿勢のチェックと調整はP11をご覧ください。

POINT

- 肩ストラップと胸ストラップがHの字になるように調節してください。胸ストラップは高さを変えることができます。
- 胸ストラップはわきの下の高さにくることで、お子さまの荷重をバランス良く分散することができます。

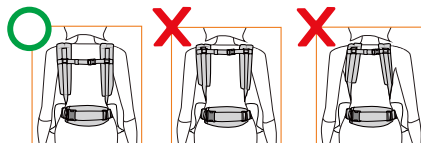

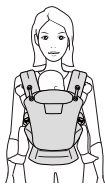

対面抱き(クロス装着)

0カ月～



生後0カ月(体重3.2kg)から48カ月(体重20.4kg)まで
新生児0カ月から1カ月まで、24カ月以上はSGマークの適用対象外です。

● お子さまと使用者が向かい合い、肩ストラップを背中中でクロスさせて装着する方法が「対面抱き(クロス装着)」です。



警告

装着中は必ず、お子さまをしっかり支えてください。

1

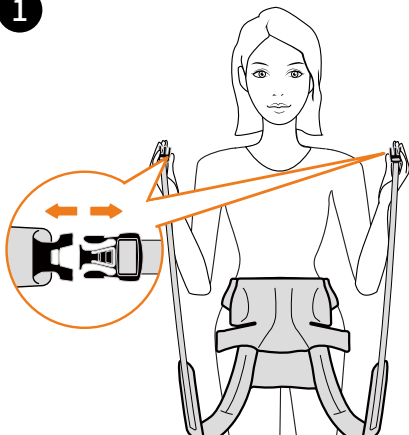

肩ストラップのバックルをはずし、長めにしておきます。

2

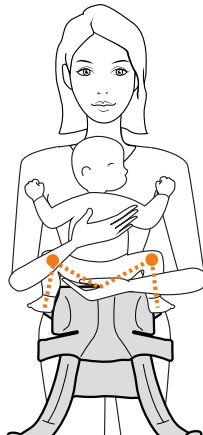

お子さまを正面の高い位置で抱き、M字型の脚の姿勢になるよう支えます。

3

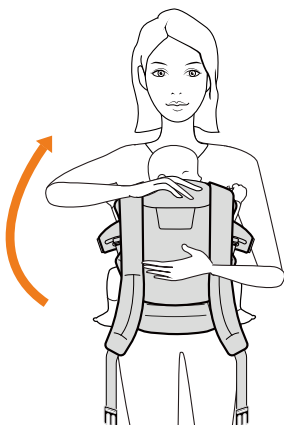

ヘッド&ネックサポート部分を持ち上げ、お子さまの体にフィットさせながら、背中にかぶせます。

4

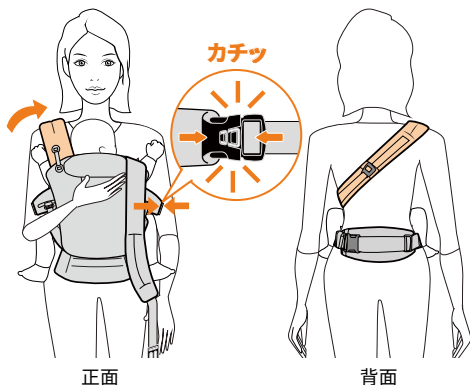

正面

背面

片方の肩ストラップを肩にかけ、反対側のバックルに留めます。

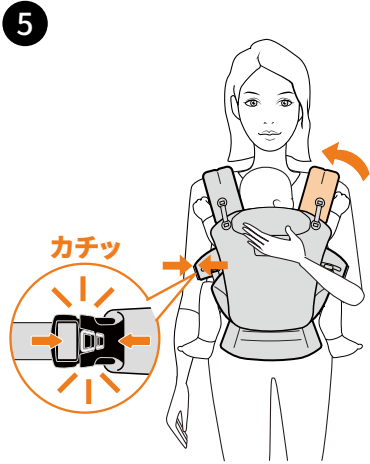

もう片方の肩ストラップも同じようにバックルを留めます。

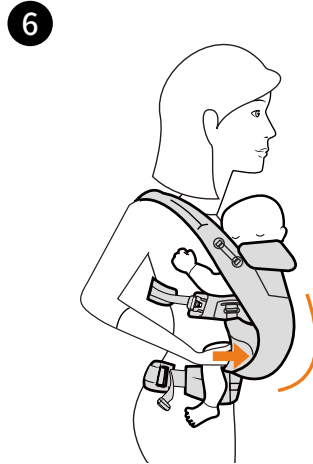

背中が大きなC字(アーチ)型、脚がM字型になるようにお子さまの姿勢を調節します。

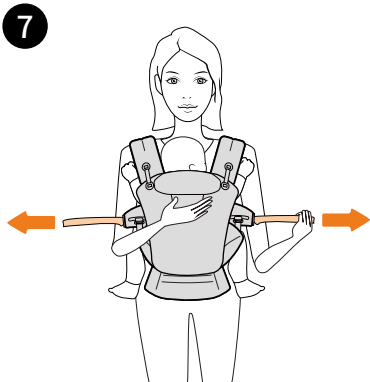

各部のストラップ、ベルトにゆるみがないよう調節します。

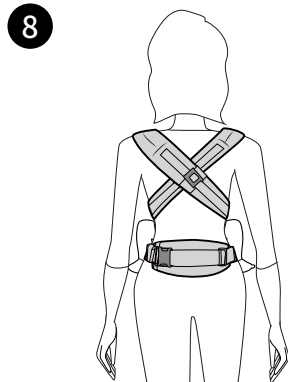

肩ストラップの交差部分が、背中の中心になるように調節します。

- お子さまを降ろす際は、抱くときと逆の手順でおこなってください。
- 姿勢のチェックと調整はP11をご覧ください。

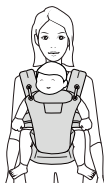

前向き抱き(平行装着)

5カ月～



首がすわった5カ月(体重6.4kg)から24カ月(体重13kg)まで

- お子さまと使用者が同じ方向を向き、肩ストラップを背中中でクロスさせずに装着する方法が「前向き抱き(平行装着)」です。



警告 装着中は必ず、お子さまをしっかり支えてください。

1

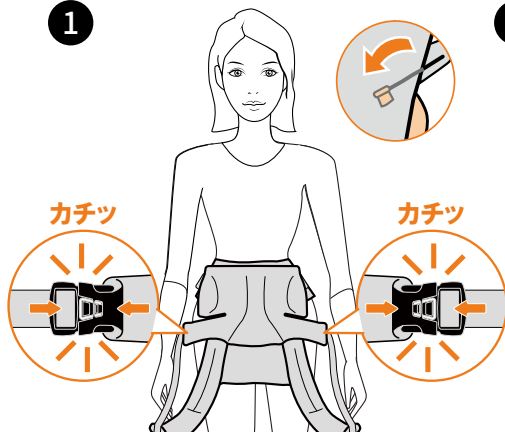

2

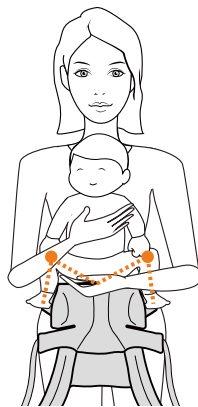

シートアジャスターズライダーを内側にします。肩ストラップのバックルが留まっていることを確認します。

お子さまを正面の高い位置で抱き、M字型の足の姿勢になるよう支えます。

3

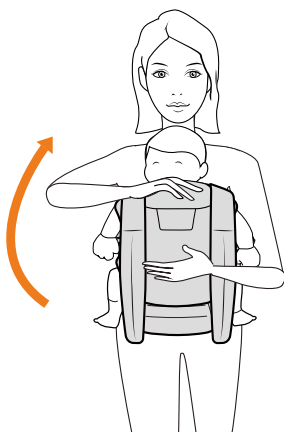

ヘッド&ネックサポート部分を持ち上げ、お子さまの体にフィットさせながら、かぶせます。

4

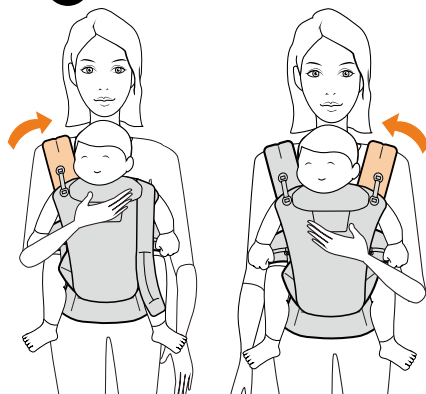

左右の肩ストラップを肩にかけます。



5

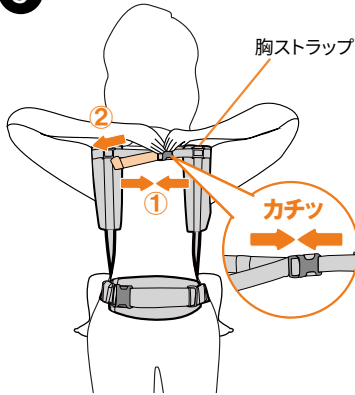

首の後ろに手をまわし、胸ストラップのバックルを留め、長さを調節します。



お子さまの膝が上がったM字型の脚の姿勢になるよう、すわり姿勢を調節します。

6

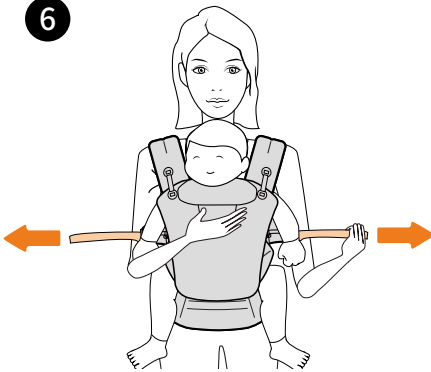

各部のストラップ、ベルトにゆるみがないよう調節します。

警告

- お子さまが眠っているときは、「前向き抱き」をしないでください。
- ベビーキャリアでお子さまの顔が隠れる場合は、「前向き抱き」をしないでください。

- お子さまを降ろす際は、抱くときと逆の手順でおこなってください。
- 姿勢のチェックと調整はP11をご覧ください。



前向き抱き(クロス装着)

5カ月～



首がすわった5カ月(体重6.4kg)から24カ月(体重13kg)まで

● お子さまと使用者が同じ方向を向き、肩ストラップを背中中でクロスさせて装着する方法が「前向き抱き(クロス装着)」です。

警告

装着中は必ず、お子さまをしっかり支えてください。



1

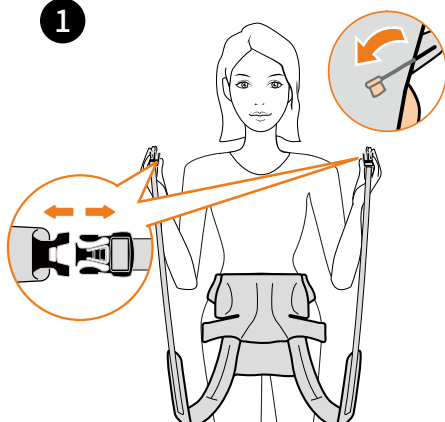

2

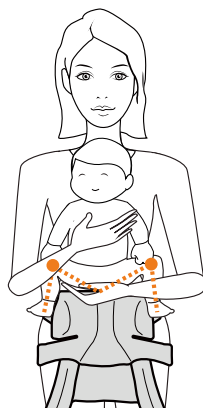

シートアジャスタースライダーを内側にします。肩ストラップのバックルをはずし、長めにしておきます。

お子さまを正面の高い位置で抱き、M字型の足の姿勢になるよう支えます。

3

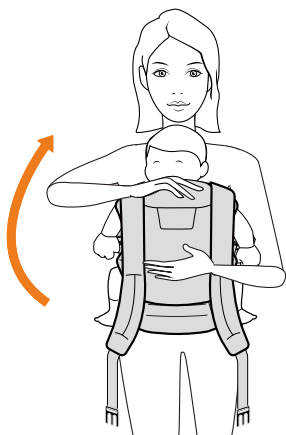

ヘッド&ネックサポート部分を持ち上げ、お子さまの体にフィットさせながら、かぶせます。

4

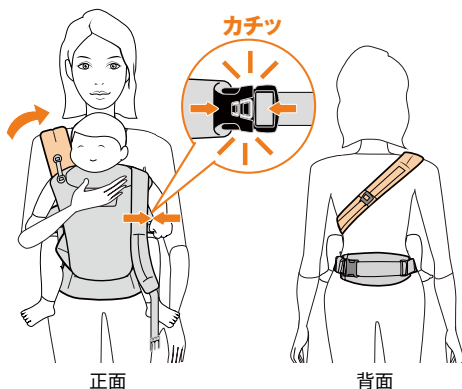

片方の肩ストラップを肩にかけ、反対側のバックルに留めます。



5

もう片方の肩ストラップも同じようにバックルを留めます。

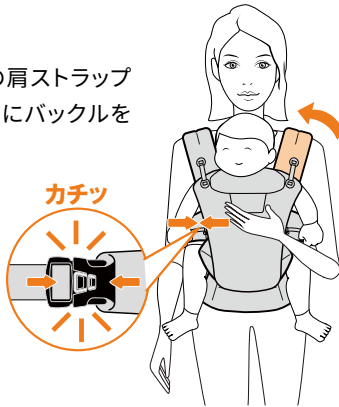

お子さまの膝が上がったM字型の脚の姿勢になるよう、すわり姿勢を調節します。

6

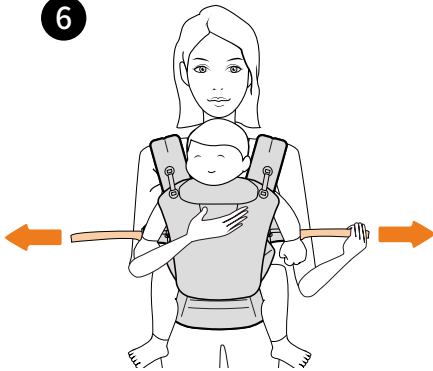

各部のストラップ、ベルトにゆるみがないよう調節します。

7

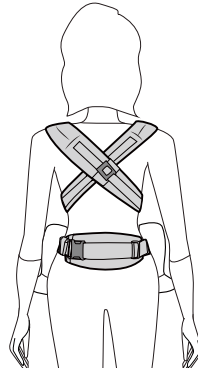

肩ストラップの交差部分が、背中の中心になるように調節します。

警告

- お子さまが眠っているときは、「前向き抱き」をしないでください。
- ベビーキャリアでお子さまの顔が隠れる場合は、「前向き抱き」をしないでください。

- お子さまを降ろす際は、抱くときと逆の手順でおこなってください。
- 姿勢のチェックと調整はP11をご覧ください。



腰抱き

6カ月～



6カ月(体重7.8kg)から48カ月(体重20.4kg)まで
36カ月以上はSGマークの適用対象外です。

- お子さまを使用者の斜め前に抱く方法が「腰抱き」です。
- ここでは、使用者から見て、お子さまを左側に抱く方法をご説明します。



警告

装着中は必ず、お子さまをしっかり支えてください。

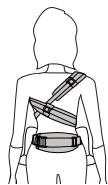

1

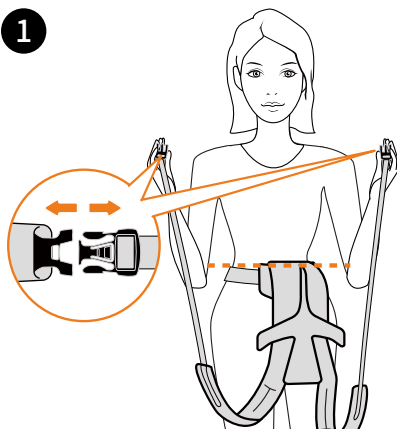

ウエストベルトを左斜め前に回します。肩ストラップのバックルをはずし、長めにしておきます。

2

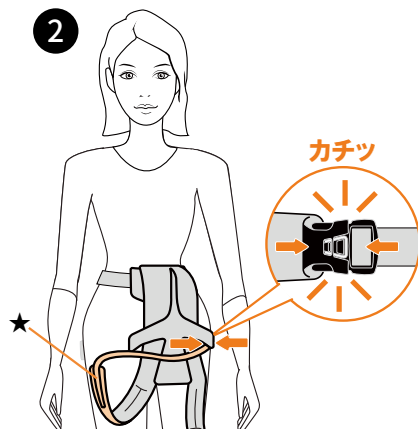

右手側の肩ストラップ(★)のバックルを反対側のバックルに留めます。

3

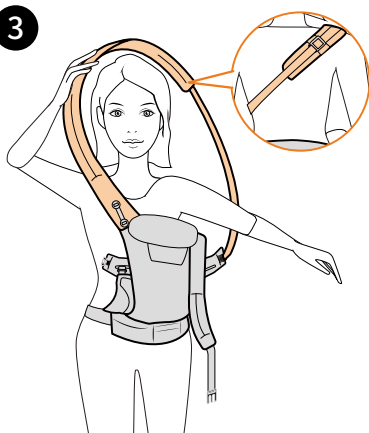

バックルを留めた肩ストラップを右手に持ち、頭と左腕を通して右肩にかけます。

4



お子さまを抱き上げ、ベビーキャリアに抱き入れます。

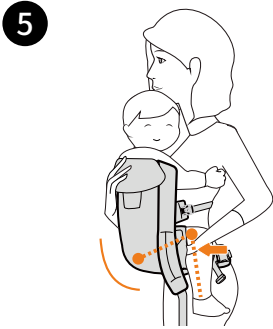

5 背中が大きなC字(アーチ)型、脚がM字型になるようにお子さまの姿勢を調節します。



6 お子さまを密着して抱ける位置になるまで、肩ストラップを調節します。

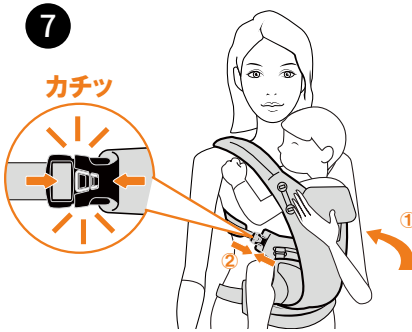

7 もう片方の肩ストラップを背中側に回し、反対側のバックルに留めます。

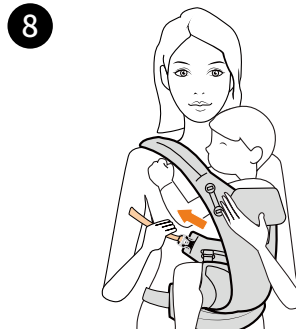

8 各部のストラップ、ベルトにゆるみがないよう調節します。

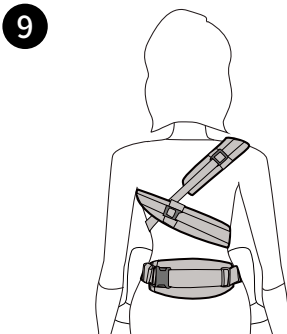

9 肩ストラップの交差部分を調節します。

- お子さまを降ろす際は、抱くときと逆の手順でおこなってください。
- 姿勢のチェックと調整はP11をご覧ください。



おんぶ

6カ月～



6 カ月（体重 7.8kg）から 48 カ月（体重 20.4kg）まで
36 カ月以上は SG マークの適用対象外です。

● ここでは、使用者の右側からお子さまをおんぶする方法をご説明します。



警告

装着中は必ず、お子さまをしっかり支えてください。



1

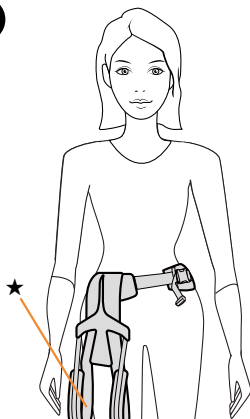

ウエストベルトを装着し右に回します。
おんぶの際に左肩にかける肩スト
ラップ(★)は長めにしておきます。

2



お子さまを右側で抱き、M字型の脚の
姿勢になるよう支えます。

3

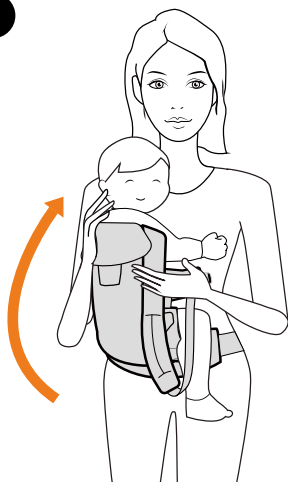

ヘッド&ネックサポート部分を持ち上げ、
お子さまの体にフィットさせながら、背
中にかぶせます。

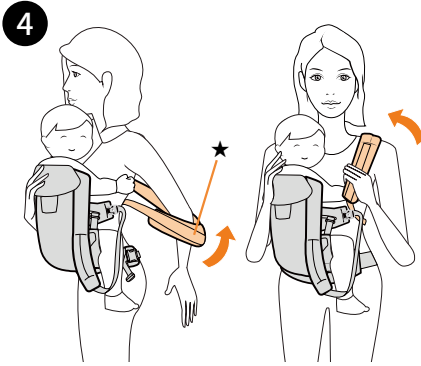

4
左腕を背中側に回し、肩ストラップ(★)を左肩にかけます。
左腕が肩ストラップに届きにくい場合はベビーキャリア本体を少し背中側に回します。



5
右手でお子さまを支えながら、左手で手前の肩ストラップを持ちます。

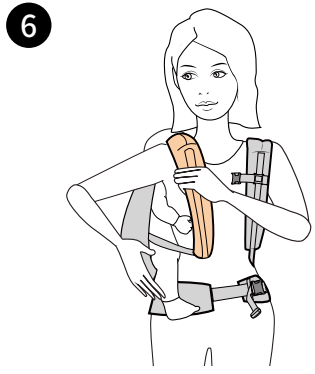

6
肩ストラップを左手で持った状態で右腕を通し、肩にかけます。

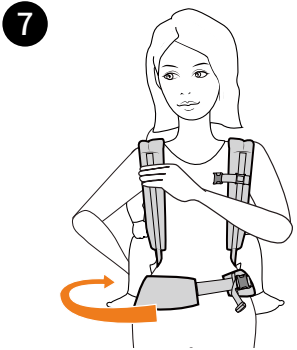

7
右手でお子さまのおしりを支えながら背中に戻します。



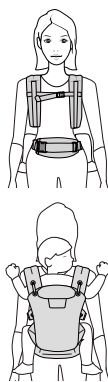

8

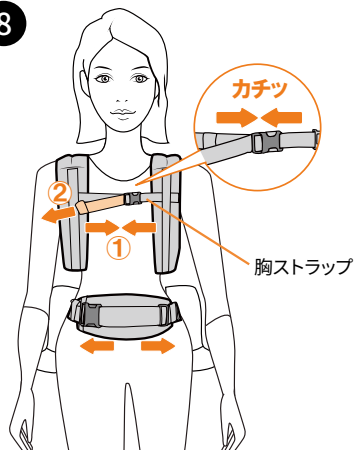

胸ストラップのバックルを留め、長さ
と位置を調節します。胸ストラップの
位置は、使用者の鎖骨の下の位置にあ
わせます。

9



背中が大きなC字(アーチ)型になり、
お子さまがベビーキャリアの中心にく
るように調節します。

10

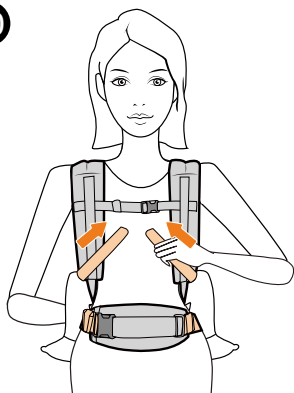

各部のストラップ、ベルトにゆるみがない
よう調節します。

警告

- お子さまの顔の周りに十分な
空間があり、頭部が動く程
度に、肩ストラップの長さ
を調整してください。
- 外を向かせた状態でおんぶし
ないでください。

● お子さまを降ろす際は、背負うときと逆の手順でおこなってください。

● 姿勢のチェックと調整はP11をご覧ください。

フードの使用法

- 日よけ、風よけ、授乳時のカバーになります。
- 「対面抱き」「おんぶ」時のみフードを使用してください。

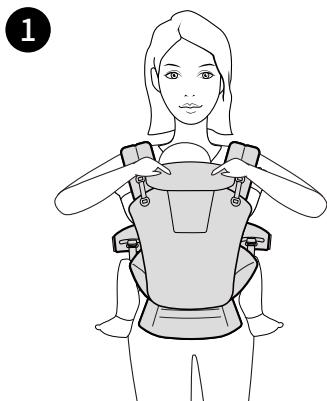

ヘッド&ネックサポートを立ち上げ、上のボタンに留めます。

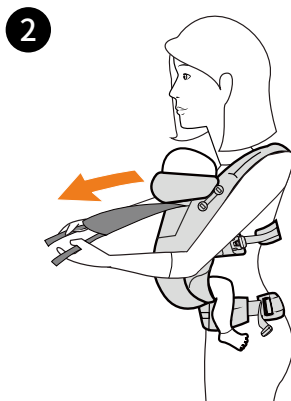

フードをフードポケットから引きだします。

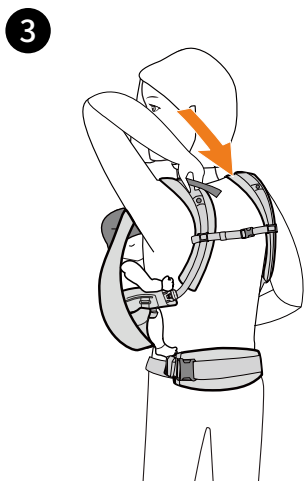

左右のフードストラップを、スナップに留めます。

警告

- フードでおさまの体を支えないでください。
- 特に首すわり前のおさまの首を支えることはしないでください。
- フードを使用する際も、常におさまの様子が確認できるように、隙間を確保します。



密閉されている

各部のお手入れ

製品付属のタグの表記に従い洗濯してください。

- ①すべてのバックル、着脱テープを留め、すべてのストラップをまとめゴムからはずして洗濯ネットに入れます。

バックルを留める

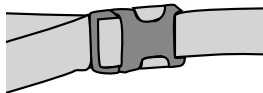

洗濯ネットに入れる

着脱テープを留める

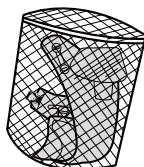

まとめゴムをはずす

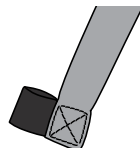

- ②弱モード、冷水で、中性洗剤を用いて洗います。
- ③洗濯機から取り出し、陰干しします。

※汚れが目立たないときでも、汗などで汚れが付着しています。月に1度を目安に洗濯してください。

※汚れがひどい場合には、部分洗いをしてください。

※ベルトやストラップをまとめた状態で洗濯、乾燥をするとまとめゴムが伸びます。

※蛍光増白剤入り洗剤、塩素系漂白剤は使用しないでください。

※水質や洗剤により、本製品の色が落ちることがあります。目立たない箇所で試してから洗濯をしてください。

※洗濯による色落ちは保証の対象外です。あらかじめご了承ください。

問い合わせ先

製品についてのご質問・ご相談は、エルゴベビーブランドサイト(www.ergobaby.jp)、またはお客さま相談室にお問い合わせください。

<ダッドウェイお客さま相談室>

☎0120-880-188 月曜一金曜日(土・日・祝祭日はお休み)

品質・保証規定

対象

本規定は、エルゴベビー日本正規総代理店 株式会社ダッドウェイにより輸入された日本正規品に対して有効です。

保証期間

本製品をお客さまが購入店よりお買い上げいただいた日から起算して1年間の製品保証をいたします。1年間の製品保証期間中にユーザー登録をしていただくことで保証期間が2年間に延長されます。

ユーザー登録の方法は、保証カードの裏面にご案内があります。購入の記録が必要になりますので、購入レシート、保証カードは大切に保管してください。アフターサポート後も保証期間に変更ございません。

保証内容

お客さまが本取扱説明書に準じて適正に使用、お手入れしていたにも関わらず、本製品に不良が発生した場合には、保証期間内において無償でアフターサポートを行います。

保証の対象外

以下に該当する要件につきましては無償・有償を問わず保証の対象外となります。

- お客さまご自身、または、権限の無い第三者が、修理・改造を施した場合。
(改造とは本製品の出荷時の仕様と異なった状態を指す)
- 本製品の自然劣化。
- 通常の使用、洗濯による本製品の色落ち。
- 自然劣化、洗濯、乾燥機による本製品の安全用ゴムループ、まとめゴムの伸び。
- 誤ったお手入れ方法、または使用方法による部品の変形、機能不全。
- ご家族やご友人、知人などから使用済みの本製品を譲り受けた場合。
- 株式会社ダッドウェイにより輸入されていない日本正規取扱店舗以外の店舗、並行輸入店などで本製品を購入した場合。
- 株式会社ダッドウェイにより輸入された信憑性が無い場合。
- 日本正規取扱店舗での購入記録が確認できない場合。
- オークションや、フリーマーケットなどの個人転売によって本製品を購入した場合。
- リサイクルショップなどで中古・新古の本製品を購入された場合。
- 本製品の紛失、盗難の場合。

有償保証となる場合

以下に該当する要件につきましては、無償の保証期間においても有償での対応となります。

- 本取扱説明書の記載内容を守らないことにより生じた破損や不良。
- 地震、雷などの自然災害、および、お客さま、第三者の故意または過失、誤用、その他異常な条件下での使用により生じた破損や不良。
- 本製品の自然劣化や正常な使用において生じた消耗、不良。
- 本製品を正常に使用するにおいて問題がないと判断される箇所に生じた破損、消耗、不良。

アフターサポート後の差異について

- アフターサポート後の製品は、当初の製品と部品が異なる場合があります。
- 本製品が製造中止となり交換品の在庫がなくなった後は、他の同等品で対応する場合があります。

保証の適用

- 本保証は日本国内でのみ有効です。
- 本製品の使用開始をもって、本規定に同意いただいたものとみなします。

※本規定はお客さまの法律上の権利を制限するものではありません。

※いただきました個人情報につきましては個人情報保護法の規定に従い、お客さまの保証対応についてのみ使用いたします。それ以外の用途以外に使用いたしません。

エルゴベビー 日本正規総代理店 株式会社ダッドウェイ
お客さま相談室:0120-880-188
神奈川県横浜市港北区新横浜二丁目15番地12

ergobaby.jp



ergobabyjapan

使い方や最新情報は
こちらでもご紹介しています。

