

metro+

DELUXE

---

COMPACT COMFORT. ELEVATED.

エルゴベビー・ベビーカー  
**metro+ deluxe**  
取扱説明書

ご使用前に、この取扱説明書を  
よくお読みのうえ、正しく安全にお使いください。

# はじめに

ご使用前に、この取扱説明書をよくお読みのうえ、正しく安全にお使いください。  
お読みになった後は、必要なときにすぐに取り出せる場所に保管してください。

## この取扱説明書の対象となる製品

エルゴベビー・ベビーカー metro+ deluxe(メトロプラス デラックス)  
以後、ベビーカーと表記します。

### ●同梱品を確認する

以下の同梱品が揃っていることをご確認ください。

万一、不足や不良がありましたら、お手数ですが、裏表紙に記載のお客さま相談室、またはお買い求めいただいた販売店までご連絡ください。

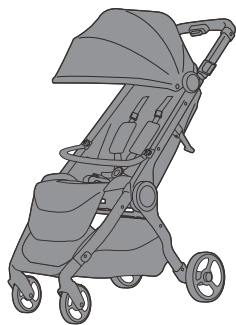

ベビーカー本体

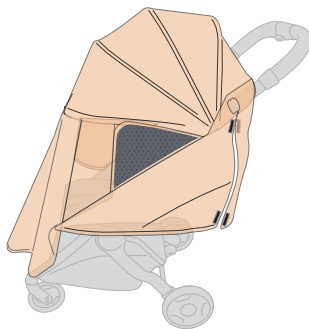

ウェザーカバー

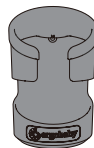

カップホルダー



取扱説明書  
(本書)



保証カード

## ●エルゴベビー保証カード

日本正規品のエルゴベビー製品は、取扱説明書の保証規定に基づき、日本国内にて1年間の製品保証をいたします。保証カードは大切に保管してください。

保証カードの表面右上にホログラムの無いものは無効です。

1年間の保証期間中にユーザー登録をしていただくことで保証期間が2年間に延長されます。

下記のURL、または二次元コードからユーザー登録をお願いします。



エルゴベビー保証カード



ユーザー登録

[www.ergobaby.jp/users/](http://www.ergobaby.jp/users/)

## ●シリアルナンバー

製品のシリアルナンバーは、  
本体背面下部フレームの内側  
貼付のステッカーに記載がご  
ざいます。

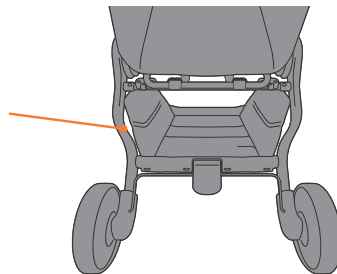
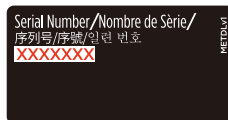

## ●各種使い方動画はこちら



# ご使用の目安

本製品は、一般家庭でお子さまを乗せ、外気浴、買い物などに使用するための1人用ベビーカーです。

## 使用できるお子さまの月齢

生後1カ月(体重3.2kg以上)から48カ月(体重22kg、身長101.6cm)まで

※SG マーク賠償制度の適用対象は 18 kgまでです。

## 望ましい連続使用時間

寝かせた姿勢:2時間以内      座らせた姿勢:1時間以内

## リクライニングの位置

お子さまの発達段階	リクライニングの位置
生後1カ月(体重3.2kg以上)から首すわり前	最も倒した状態 ※必ずキャリアコットモード(p.21, 22)にしてご使用ください
首が完全にすわり、腰すわり前	最も倒した状態～中間位置
腰が完全にすわった7カ月以上から 48カ月(体重22kg、身長101.6cm)まで	最も倒した状態～最も起こした状態



キャリアコットモード



最も倒した状態



中間位置



最も起こした状態

# 各部の名称

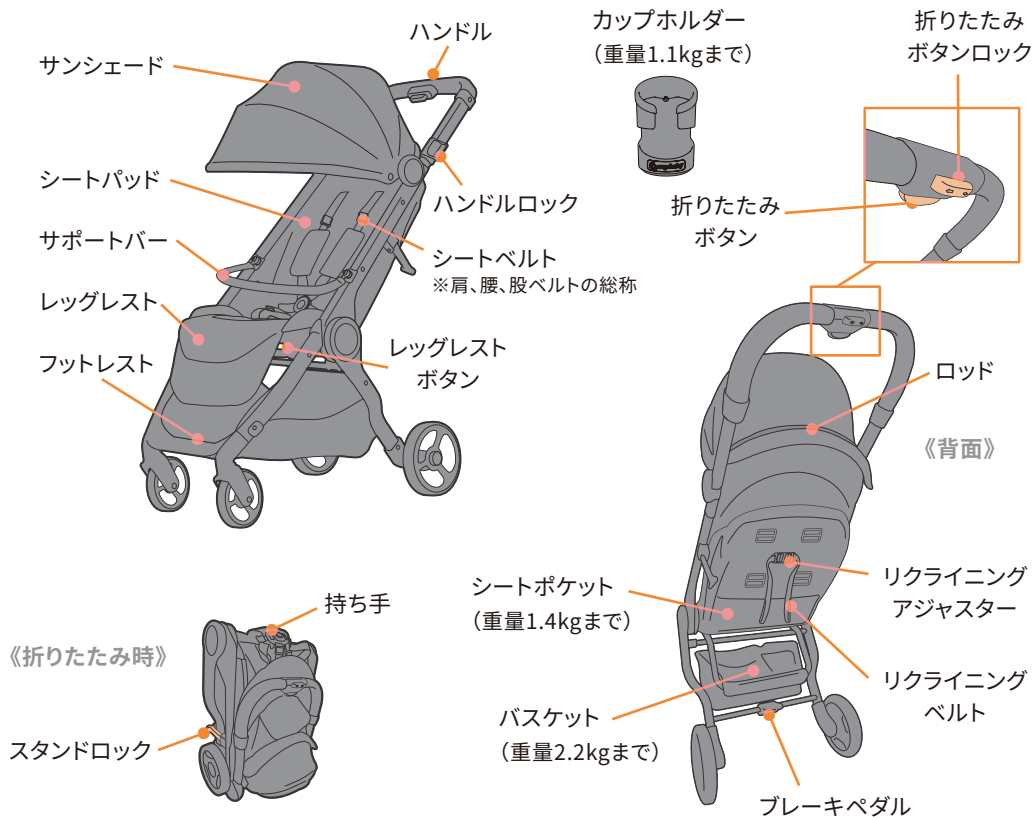

# 安全上のご注意

- ご使用前にこの「安全上のご注意」をよくお読みのうえ、正しくお使いください。
- 本取扱説明書をお読みになった後は、必要なときにすぐに取り出せる場所に大切に保管してください。
- 本製品を第三者に譲渡する場合は、取扱説明書も一緒に譲渡してください。  
本取扱説明書では、製品を安全にお使いいただくための注意事項を、危険の大きさの程度に応じて、次のように分類して表示しています。内容をよく理解してから本文をお読みください。

**▲ 警告** 注意事項を守らないと「**死亡や重傷を負うおそれがある内容**」です。

**▲ 注意** 注意事項を守らないと「**軽傷を負うおそれがある内容**」です。

## 使用条件に関する注意事項

**▲ 警告**

- 本製品は、一般家庭でお子さまを乗せ、外気浴、買い物などに使用するための1人用ベビーカーです。他の用途では使用しないでください。
- ベビーカーには、体重3.2kg未満のお子さま、または体重22kgもしくは48カ月以上のお子さまを乗せないでください。
- 首すわり前のお子さまを乗せる際は、必ずキャリーコットモードで使用してください。
- 長時間連続しての使用は、お子さまの負担となります。使用時間の目安は、寝かせた姿勢で2時間以内、座らせた姿勢では1時間以内です。
- ベビーカー使用中は、常にお子さまの状態、様子を確認してください。
- 夏場の晴れた日は、路面の影響などによりベビーカー内の温度も高くなるため、長時間の使用は避けてください。
- 破損や異常が発生した場合はすぐに使用を中止してください。

## 使用時の注意事項

**▲ 警告**

- 使用前にシートベルトやシートパッドの取り付けに問題が無いか確認してください。
- 不安定な場所で開閉操作やお子さまの乗せ降ろしをしないでください。
- お子さまを乗せ降ろしをする際は、ブレーキペダルを押し下げてロックをかけ、ベビーカーをしっかり支えてください。

- お子さま自身でベビーカーに乗り降りさせないでください。
- お子さまを乗せたまま、ベビーカーから離れないでください。
- キャリーコットモードで使用する場合でも、常にシートベルトをお子さまに装着してください。
- サポートバーを使用する際も常にシートベルトを装着してください。
- お子さまをベビーカーの中やフットレストの上に立たせないでください。
- 使用中は常にシートベルトをお子さまに装着し、お子さまの体に合わせて長さを調節してください。
- シートベルトを装着していても立ち上がる場合がありますので注意してください。
- お子さまを乗せた状態でベビーカーを持ち運ばないでください。

#### お子さまや使用者が窒息やケガをするおそれがあります

- ビニール袋などの梱包材は、開封後、直ちに捨ててください。
- ストラップやひも状のものをお子さまの近くに取り付けないでください。お子さまの首に絡まるおそれがあります。
- 開閉操作時は、ブレーキペダルを押し下げて、ロックをかけた状態で行ってください。
- 開閉またはリクライニング操作時は、近くに人がいないことを確認して行ってください。
- 開閉操作時はフレームの隙間に手を入れないでください。手指を挟むおそれがあります。
- お子さまをシートパッド以外の部分に乗せないでください。
- お子さまを乗せた際、衣類やマフラー、毛布などがシートの外に出ているか確認してください。  
車輪などベビーカーの一部に絡まるおそれがあります。
- お子さまの足が車輪や地面に届く場合は使用しないでください。
- バックルやサポートバーの着脱時、サンシェードの開閉操作時などは、隙間に手指を挟まないように注意してください。
- ベビーカーを使用中にブレーキペダルを使用しないでください。急な停車により、シートベルトがお子さまの胸部を圧迫するおそれがあります。
- 折りたたんだベビーカーを持ち運ぶ場合は、シートパッド上の持ち手、もしくはフレームを持ってください。
- サポートバーをつかんでベビーカーを持ち運ばないでください。
- ハンドルの高さを調節した後は、ハンドルロックがかかっていることを確認してください。
- カップホルダーに熱い飲み物などを入れないでください。

### ベビーカーが意図せず開いたり折りたたまれるおそれがあります

- ベビーカーは、カチッと音がし完全に開いたことを確認してご使用ください。
- 開閉操作時は、シートパッドやシートベルト、ブランケット、おもちゃなどがベビーカーに挟み込まないよう注意してください。
- 折りたたんだ後は、必ずスタンドロックがかかっていることを確認してください。

### ベビーカーが意図せず動き出すおそれがあります

- 停止している間はブレーキペダルを押し下げてロックをかけてください。
- ブレーキペダルは構造・機能上、絶対的に動かないようにするものではありません。路面の状態によって動く場合があるため、注意してください。
- ロックがかかっている場合でも、お子さまをベビーカーに乗せたまま離れないでください。
- ベビーカーは坂の途中、車道に近い歩道上など危険な場所に放置しないでください。

### ベビーカーが転倒するおそれがあります

- ベビーカーに寄りかかったり、一か所に荷重をかけないでください。
- ハンドルには荷物を吊り下げないでください。荷物はシートポケット、またはバスケットに入れてください。
- カップホルダーをハンドル部分やハンドルの高さ調節部分など、固定できない場所に取り付けしないでください。
- シートポケットに1.4kg以上、バスケットに2.2kg以上、カップホルダーに1.1kg以上の物を入れしないでください。
- ベビーカーを使用中は走らないでください。
- 階段やエスカレーター、大きな段差のあるところや、砂場、砂浜、河原、ぬかるみなど悪路ではベビーカーを使用しないでください。
- 段差を乗り越える場合は、ハンドルを下方に押し前輪を持ち上げてください。
- 坂道や凸凹道は速度を落とし、注意して使用してください。
- 路面の溝に車輪を取られたり、挟まれたりしないよう、溝部分を通過する際は注意してください。
- 電車などに乗降するときは、段差や隙間に車輪が挟まったり、引っかからないよう注意してください。
- ベビーカーを立てた状態で保管する際は、ブレーキペダルを押し下げてロックをかけてください。
- ベビーカーの上に荷物を乗せた状態で保管しないでください。

### ウェザーカバーの取扱いについて

- 付属のウェザーカバーは、本製品専用に設計されています。本製品以外には使用しないでください。
- ウェザーカバーを使用する際は、サンシェードを完全に開いてください。ベビーカー内に適切な空気の流れが確保され、窒息の危険性を回避することができます。



- ウェザーカバーを使用する際は、お子さまの顔を覆わないよう注意してください。
- ウェザーカバーを使用する際は、常にお子さまの様子を確認してください。
- 暑い時期にはウェザーカバーを使用しないでください。ベビーカー内が高温・高湿になるおそれがあります。

#### 本体の操作や取り扱いに関する注意事項

##### 注意

- 本製品の操作や取扱いは、適切な状況判断ができる人が行ってください。
- 本製品はおもちゃではありません。お子さまの遊び道具として使用しないでください。
- 本製品を分解、組立、修理、改造しないでください。
- 専用のアクセサリ以外は使用しないでください。
- お子さまを乗せることを目的としたボードなどは取り付けないでください。
- 使用前に、本製品が正しく使用できるか点検してください。問題箇所を発見した場合は、直ちに使用を中止してください。
- 摩擦によりシートベルトやシートの色がお子さまの衣服などに色移りすることがありますのでご注意ください。
- バスケットにはお子さまやペットを乗せないでください。
- 製品のお手入れは、P.9「日常のお手入れ」をよく読み、適切に行ってください。
- 本製品を電車やバスなどで使用するときは、無理やり乗降しないでください。電車などの自動ドアにベビーカーが挟まれても検知しない可能性があります。
- 本製品を電車やバスなどで使用するときは、カーブやブレーキなどで転倒するおそれがありますので、ブレーキペダルを押し下げてロックをかけ、シートベルトを装着の上、十分注意してご使用ください。
- 事前に各交通機関の事業者が示すベビーカーの利用可否、方法をご確認ください。ご利用条件を満たす場合でも、電車やバスなどでベビーカーを使用した際の安全を保証するものではありません。
- 雪が積もっているところや凍結したところなど、滑りやすい路面では使用しないでください。
- 風の強いときや雷が鳴っているときなど、悪天候時は使用しないでください。
- 火の近くや夏季の車内など高温になる場所には置かないでください。部品の変形などがおこる場合があります。
- 色褪せや本体の反りの原因となるため、長時間日光や熱にさらさないでください。
- 本製品をお子さまの手の届く場所に保管しないでください。
- 本製品を高所や不安定な場所に保管しないでください。
- 高温・高湿な環境で長時間保管しないでください。カビが発生したり劣化するおそれがあります。
- 廃棄する際は、お住まいの各自治体の示す方法に従ってください。



## 本体を開く

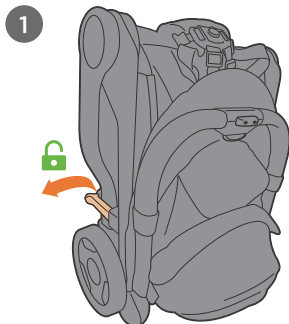

1 スタンドロックを外す

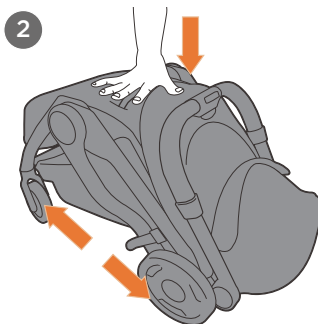

2 シートパッドを真上から押し  
車輪を開く

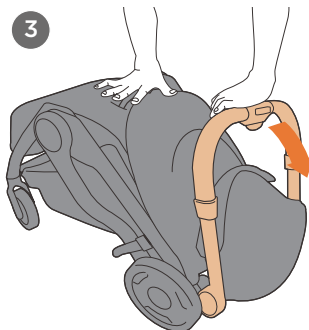

3 ハンドルを開く



4 本体を立ち上げる



5 フレームがまっすぐになるまで  
完全に開く



## 本体を折りたたむ

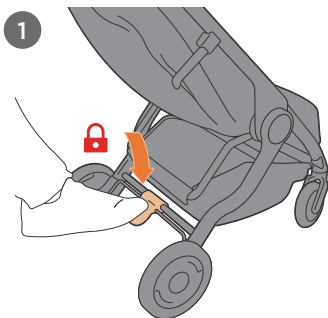

折りたたむ前にブレーキペダルを押し下げてロックをかける

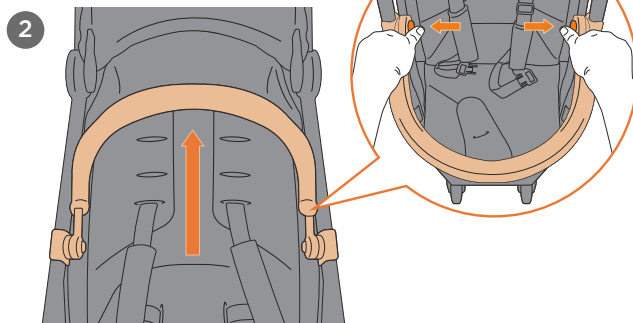

サポートバーを取り付けている場合は、左右のボタンを押ししながらバーを上を立ち上げる

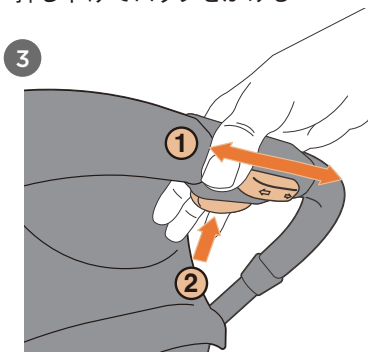

折りたたみボタンロックを左右どちらかにスライドさせながら、折りたたみボタンを握る



ハンドルをシートに向かって倒す

5

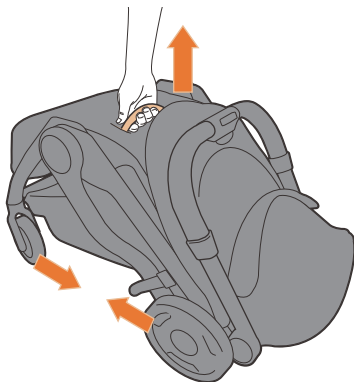

持ち手を握って持ち上げる

6

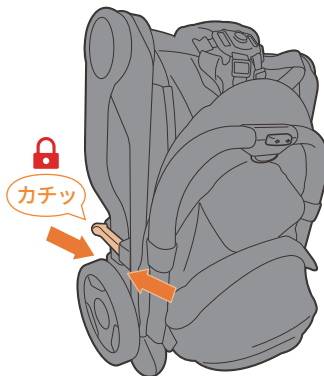

スタンドロックをかける

**警告**

- 開閉操作時は、ブレーキペダルを押し下げて、ロックをかけた状態で行ってください。
- 開閉操作時は、近くに人がいないことを確認して行ってください。
- 開閉操作時は、シートパッドやシートベルト、ブランケット、おもちゃなどがベビーカーに挟み込まないように十分注意してください。
- 開閉操作時はフレームの隙間に手を入れないでください。手や指を挟むおそれがあります。
- ベビーカーは、カチッと音がし完全に開いたことを確認して、ご使用ください。
- 折りたたんだ後は、必ずスタンドロックがかかっていることを確認してください。
- 折りたたんだベビーカーを持ち運ぶ場合は、シートパッド上の持ち手、もしくはフレームを持ってください。



## ブレーキペダルの使い方

ロックをかける



ブレーキペダルを押し下げる

ロックを外す

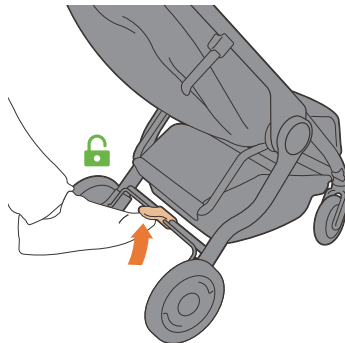

ブレーキペダルを押し上げる

### 警告

- 停止している間はブレーキペダルを押し下げてロックをかけてください。
- ブレーキペダルは構造・機能上、絶対的に動かないようにするものではありません。路面の状態によって動く場合があるため、注意してください。
- お子さまを乗せ降ろしをする際は、ブレーキペダルを押し下げてロックをかけ、ベビーカーをしっかり支えてください。
- ロックがかかっている間、お子さまをベビーカーに乗せたまま離れないでください。
- ベビーカー使用中にブレーキペダルを使用しないでください。急な停車により、シートベルトがお子さまの胸部を圧迫するおそれがあります。



# リクライニングの使い方

1

リクライニングを倒す

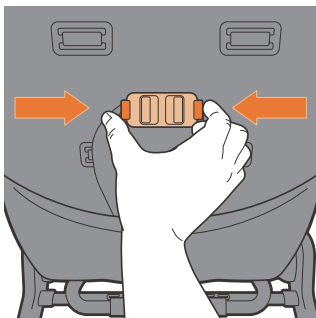

背面にあるリクライニング  
アジャスターを左右からつまむ

2

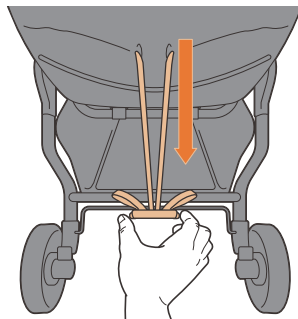

アジャスターを押しながら、  
手前に引く

リクライニングを起こす

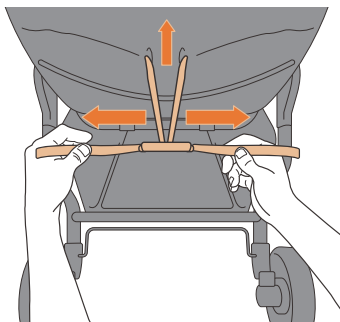

リクライニングベルトを左右均等  
に引っ張る

**警告**

- リクライニング操作時は、近くに人がいないことを確認して行ってください。



# レッグレスト/シートベルトの使い方

## レッグレストを上げる

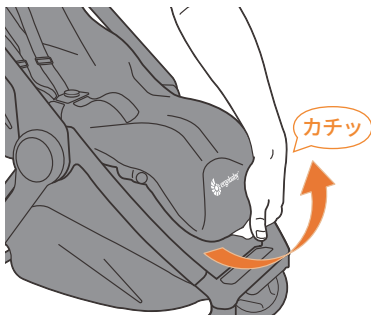

ロゴ部分を持ち、レッグレストを上げる

## レッグレストを下げる

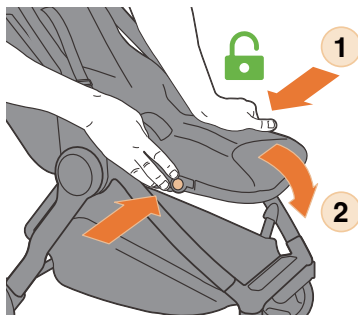

レッグレストボタンを左右同時に押しながら、レッグレストを下げる

## シートベルトの位置調整

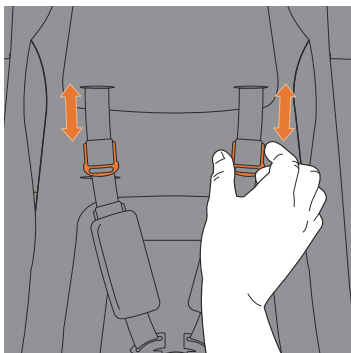

アジャスターを上下に動かし、お子さまの体型に合わせて肩ベルトの高さを調節する

※この調節はお子さまを乗せていない状態で行ってください。



## キャリアコットモードの使い方

1



リクライニングを最も倒し、  
レッグレストを立ち上げる

2

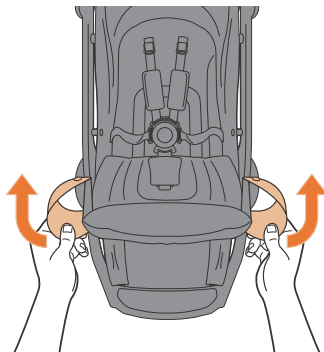

レッグレストの側面からフラップを  
取り出す

3

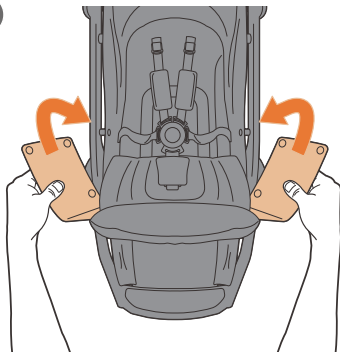

取り出したフラップをシートに  
添える

4

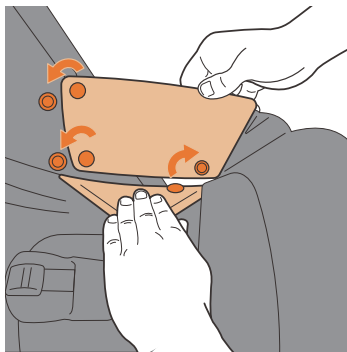

フラップのスナップボタン(左右  
各3カ所)を留める



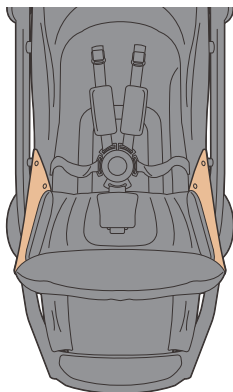

<正面真上から見た状態>

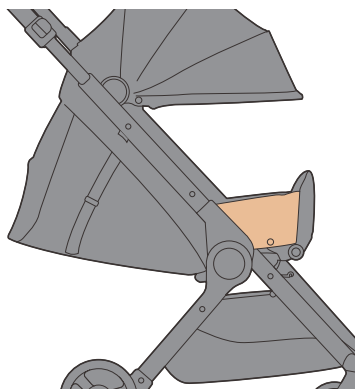

<横から見た状態>

**警告**

- 首すわり前のお子さまを乗せる際は、必ずキャリーコットモードで使用してください。
- キャリーコットモードで使用する場合でも、常にシートベルトをお子さまに装着してください。



## お子さまを乗せる

1

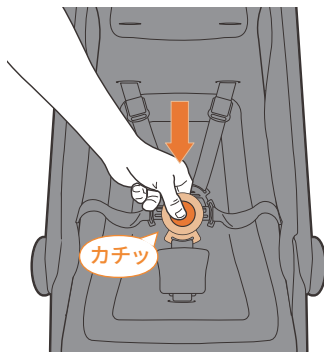

中央のボタンを押し、バックルを外す

2

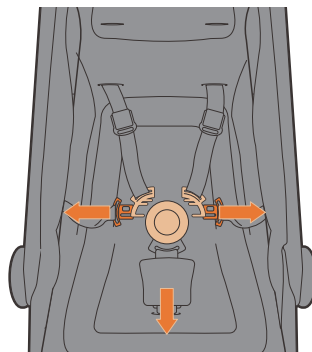

お子さまが座るスペースを開ける

3

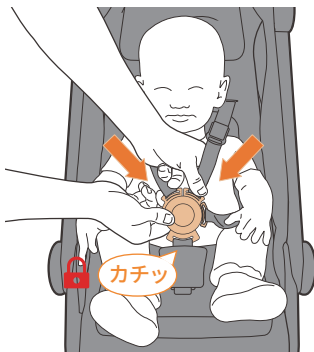

お子さまを乗せて、シートベルトを装着する

4

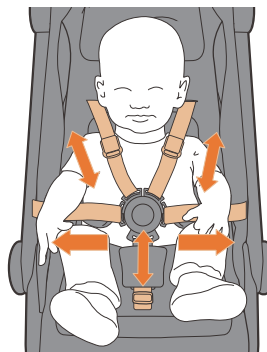

シートベルトをお子さまの体に合わせて調節する

## サポートバーを使用する場合

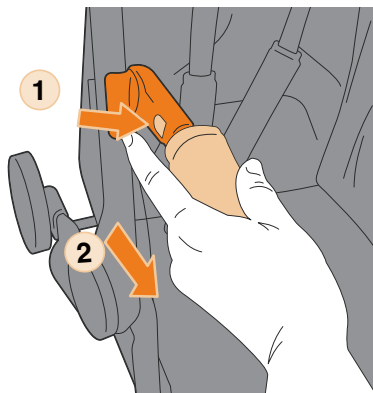

ボタンを押しながらバーを引き抜く

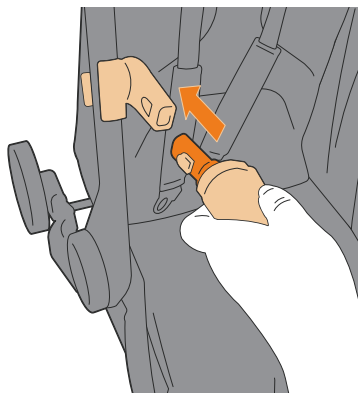

お子さまを乗せてシートベルトを装着した後、  
バーを差し込む

### 警告

- 使用前にシートベルトやシートパッドの取り付けに問題が無いか確認してください。
- 不安定な場所でお子さまの乗せ降ろしをしないでください。
- お子さまを乗せ降ろしをする際は、ブレーキペダルを押し下げてロックをかけ、ベビーカーをしっかり支えてください。
- お子さま自身でベビーカーに乗り降りさせないでください。
- お子さまをシートパッド以外の部分に乗せないでください。
- サポートバーを使用する際も常にシートベルトを装着してください。



## サポートバーの取り外し/取り付け

### 取り外し

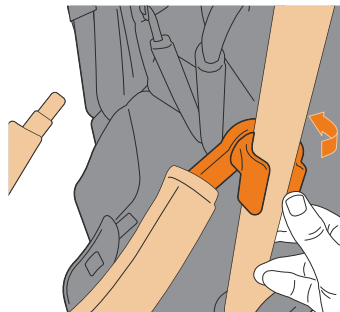
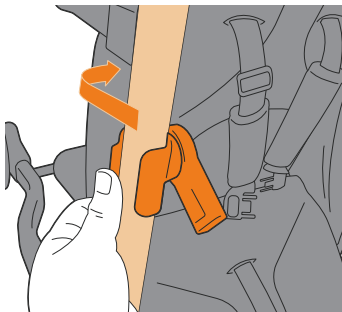

アタッチメントのふちを押しながら回すようにして取り外す(左右2か所)

### 取り付け

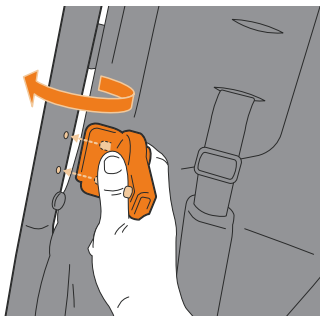

フレームの穴に内側の突起がはまるように、アタッチメントを取り付ける(左右2か所)

### 警告

- サポートバーの着脱時は手指を挟まないように注意してください。



## ハンドルの高さの変更

1

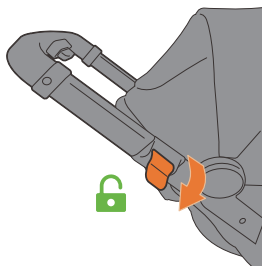

ハンドルロックを外す(2カ所)

2

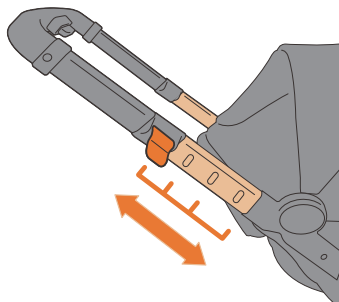

ハンドルの高さを調節する

3

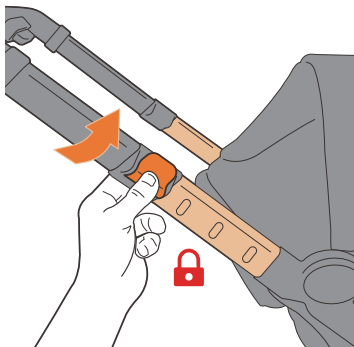

ハンドルロックをかける(2カ所)

**警告**

- ハンドルの高さを調節した後は、ハンドルロックがかかっていることを確認してください。



## 風よけカバーの使い方 ※収納時は逆の手順で行います

1



背面にある着脱テープを外す

2



風よけカバーを降ろす

3

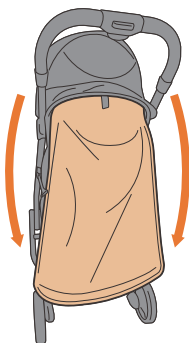

風よけカバーを広げる

4

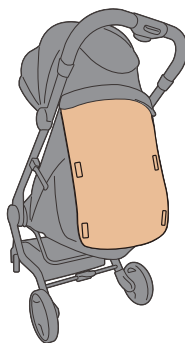

リクライニングを最も倒し、  
着脱テープで固定する



## カップホルダーの取り付け



アタッチメントを回すようにして  
フレームに取り付ける

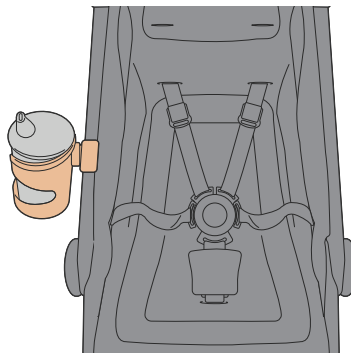

お子様の近くに取り付ける場合は、  
必ずカップホルダーが外側になる  
ように取り付ける

### 警告

- カップホルダーに1.1kg以上の物を入れないでください。
- カップホルダーに熱い飲み物などを入れないでください。
- カップホルダーはハンドル部分やハンドルの高さ調節部分など、固定できない場所に取り付けしないでください。

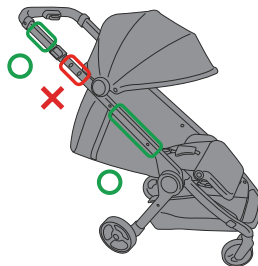



## ウェザーカバーの取り付け

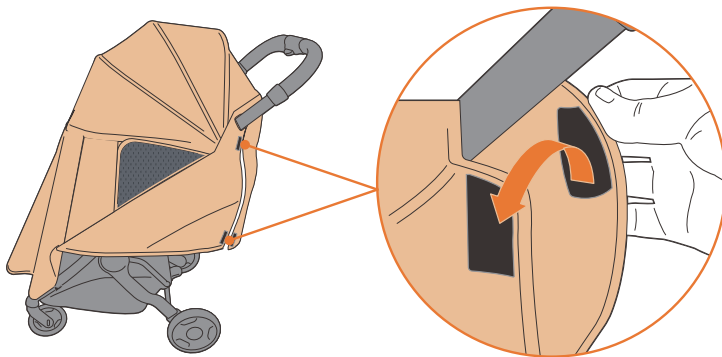

サンシェードを完全に開き、ウェザーカバーを本体にかぶせ、  
着脱テープを4カ所留める

### 警告

- 付属のウェザーカバーは、本製品専用設計されています。本製品以外には使用しないでください。
- ウェザーカバーを使用する際は、サンシェードを完全に開いてください。ベビーカー内に適切な空気の流れが確保され、窒息の危険性を回避することができます。
- ウェザーカバーを使用する際は、お子さまの顔を覆わないよう注意してください。
- サンシェード開閉操作時は指や手が挟まれないよう注意してください。
- ウェザーカバーを使用する際は、常にお子さまの様子を確認してください。
- 暑い時期にはウェザーカバーを使用しないでください。ベビーカー内が高温・高湿になるおそれがあります。



## シート上部のロッドについて

折りたたんだ際に、シート上部のロッドが抜ける場合があります。

抜けた際には、折りたたんだ状態で左右のフレームの穴にロッドを差し込んでください。

### ⚠ 注意

- 本体を開いた状態での取り付けは、破損のおそれがあります。必ず折りたたんだ状態で行ってください。

### ● 取り付け動画 (YouTube)



折りたたみ時

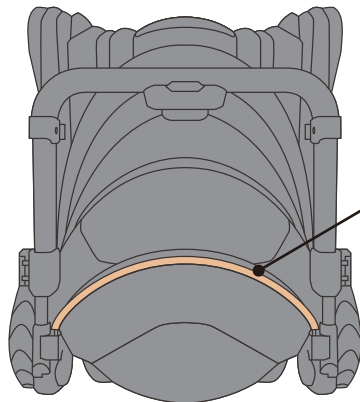

展開時(背面)



# 日常のお手入れ

- 本製品の標準使用期間は新規購入後4年間です。使用状況によっては経年劣化も早く進みますので、日常の点検を行い、安全に使用してください。
- ご使用前に、連結部分のゆるみ、部品の欠損、車輪の亀裂や割れ、その他動作不良などの異常が無い点検してください。問題箇所を発見した場合は、直ちに使用を中止してください。

## 【シートパッド、肩ベルト】

洗濯が可能です。洗濯表示に従ってお手入れしてください。

※アルコール、酸・アルカリ性洗剤、塩素系漂白剤、蛍光増白剤を含んだ洗剤は使用しないでください。

## 【シートベルト、バスケット、サンシェードなどの布部分】

水または薄めた中性洗剤を含ませた布で優しく拭いてください。

※アルコール、酸・アルカリ性洗剤、塩素系漂白剤、蛍光増白剤を含んだ洗剤は使用しないでください。

## 【カップホルダー】

固く絞ったぬれタオルで拭くか、中性洗剤で洗ってください。

食器洗い機で洗浄も可能です。その際は上部の棚に置いて洗浄してください。

## 【上記以外のパーツ、本体】

- ・固く絞ったぬれタオルで拭いてください。
- ・フレームやバックル、車輪に汚れが付いた場合も都度拭いてください。
- ・本体が濡れた場合は、濡れたまま放置せず乾いた布で拭き取ってください。

※アルコール、有機溶剤、洗剤、熱湯などで本体を清掃しないでください。

※シンナーやベンジンなどの揮発性の溶剤を使用しないでください。

※金属部分やプラスチック部分を水に浸したり、流水で洗ったりしないでください。

※金属部分には研磨剤などを使用しないでください。



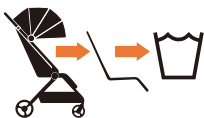

## シートパッドの取り外し

※取り付ける際は  
逆の手順で行います

1

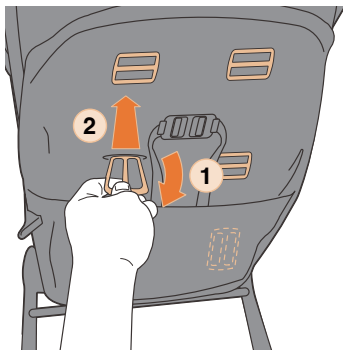

背面のバックルの向きを変え  
シートに差し込む

2

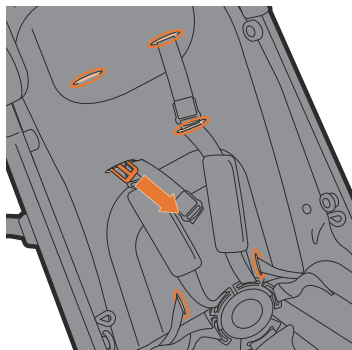

正面のシートパッドから、バックル  
を引き出す(6カ所)

3

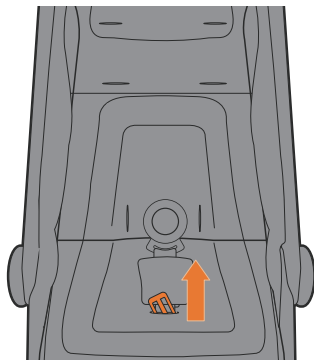

座面の裏側のバックルも同様に、  
シートパッドから引き出す

### 警告

- シートパッドを外した状態ではベビーカーを使用しないでください。
- シートパッドの取り外し、取り付けは、指挟みなどに十分気を付けて行ってください。

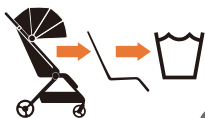

4

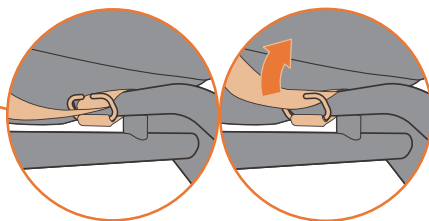
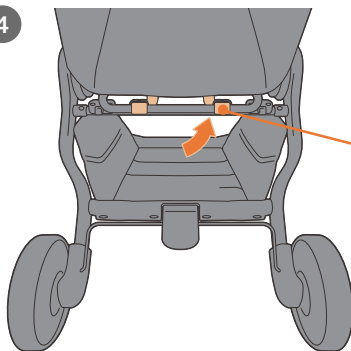

背面下部にあるフレームから  
ストラップを外す(2カ所)

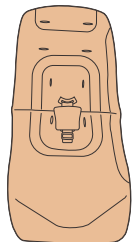

シートパッド



肩ベルトパッド

5

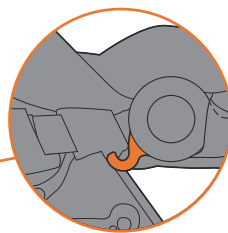
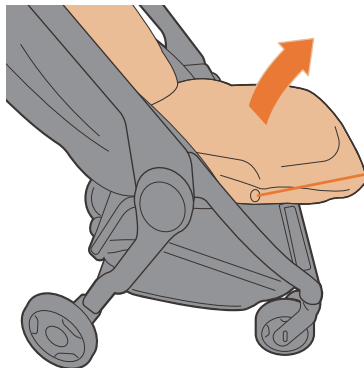

レッグレストボタン下にあるツメから  
シートパッドを外す(2カ所)  
着脱テープをはがして、シートパッドを  
外す  
※レッグレストは立ち上げずに行う

# SGマークの被害者救済制度



SGマーク付き製品の欠陥により、人身被害が生じたと認められる場合、製品安全協会が事故原因、被害の程度などに応じて、賠償措置を実施する制度です。ベビーカーの場合は、お買い上げ日より4年以内が有効期間となります。

## ●賠償についてのご注意

認定された製品そのものが故障したとしても、その品質について保証するものではありません。あくまでも傷害などの身体的な損害(人的損害)について賠償する制度です。

## ●製品の欠陥により事故が起きた場合

損害を被った消費者(お子さまなどの場合は、保護者)が、事故発生日から60日以内に右記までご連絡願います。

一般財団法人 製品安全協会  
東京都台東区竜泉2丁目20番2号  
ミサワホームズ三ノ輪2階  
TEL.(03)5808-3300

## ●事故の届け出に必要な項目

- ①事故の原因となった製品現品
  - ・製品名称、ロットNo. ・購入先、購入年月日
- ②事故発生の状況
  - ・事故発生年月日 ・事故発生場所
  - ・事故発生状況
- ③被害の状況
  - ・被害者の氏名、年齢、性別、住所
  - ・被害の状況

## ●本製品のSGマーク制度の適用対象月齢は以下の通りです。

生後1カ月(体重3.2kg以上)から48カ月(体重18kg)まで

# 品質保証規定

## 対象

本規定は、エルゴペビー日本正規総代理店である株式会社ダッドウェイにより輸入された日本正規品に対して有効です。

## 保証期間

本製品をお客さまが購入店よりお買い上げいただいた日から起算して1年間の製品保証をいたします。

- ・1年間の製品保証期間中にユーザー登録をしていただくことで保証期間が2年間に延長されます。
- ・ユーザー登録の方法は、表面記載のURL、二次元コードからご確認いただけます。
- ・アフターサポート後も保証期間に変更はございません。

## 保証内容

お客さまが本取扱説明書に準じて適正に使用・お手入れしていたにもかかわらず、本製品に不良が発生した場合には、保証期間内に限り無償でアフターサポートを行います。

## 保証の対象外

以下に該当する場合につきましては、無償・有償を問わず保証の対象外となります。

- ・お客さまご自身、または権限の無い第三者が、修理・改造を施した場合。(改造とは本製品の出荷時の仕様と異なった状態を指す。)
- ・通常の使用による本製品の色落ち、傷、破れ、汚れなどの自然な劣化。
- ・誤ったお手入れ方法、または使用方法による部品の変形、機能不全。
- ・ご家族またはご友人、知人その他の第三者から使用済みの本製品を譲り受けた場合。
- ・株式会社ダッドウェイにより輸入されていない日本正規取扱店舗以外の店舗または並行輸入店などで購入した場合。
- ・株式会社ダッドウェイにより輸入された信憑性に欠ける場合。
- ・購入記録が確認できない場合。
- ・オークションやフリーマーケットなどの個人転売によって本製品を購入した場合。
- ・リサイクルショップなどで中古・新古の本製品を購入した場合。
- ・本製品の紛失、盗難の場合。

### 有償保証となる場合

以下に該当する場合につきましては、保証期間内においても有償での対応となります。

- ・本取扱説明書の記載内容を守らないことにより生じた破損や不良。
- ・地震、雷などの自然災害、および、お客さま、第三者の故意または過失、誤用、その他異常な条件下での使用により生じた破損や不良。
- ・本製品の自然劣化や正常な使用において生じた破損、消耗、不良。
- ・本製品の使用において安全性に問題のない外観上の損傷・消耗。

### アフターサポート後の差異について

- ・アフターサポート後の製品は、当初の製品と部品が異なる場合があります。
- ・本製品が製造中止となり交換品の在庫がなくなった後は、他の同等品で対応する場合があります。

### 保証の適用

- ・本保証は日本国内でのみ有効です。
- ・本製品の使用開始をもって、本規定に同意したものとみなします。

※本規定はお客さまの法律上の権利を制限するものではございません。

※取得した個人情報につきましては個人情報保護法の規定に従い、お客さまの保証対応についてのみ使用いたします。その他の用途以外には使用いたしません。

エルゴベビー 日本正規総代理店 株式会社ダッドウェイ  
お客さま相談室 0120-880-188  
神奈川県横浜市港北区新横浜二丁目15番地12

[ergobaby.jp](http://ergobaby.jp)



取扱説明書をお読みいただいたうえで  
使い方動画をごらんください

- ・本書に使用しているイラストは、操作方法や仕組みなどを分かりやすくするため、実物とは多少異なる場合があります。
- ・製品の品質向上のため、予告なしに一部仕様変更をする場合もありますので、ご了承ください。 DW202305